

В ассортименте насчитывается около 80 видов декоративных багетных планок разнообразных цветов и форм, с различными видами отделки

- Каждое возможное сочетание формы и цвета планок имеет свой номер (артикул). Все артикулы представлены в таблице.

В каталоге представлены фотографии артикулов, находящихся в ассортименте на момент публикации.

Багетные планки изготавливаются из массива ценных пород дерева. При выборе планок рекомендуем использовать реальные образцы, так как полиграфия не позволяет абсолютно точно передать фактуру и оттенки цвета

Багетная планка традиционно комплектуется пластмассовой шиной различной рядности, с наполнителем или без, с поворотными соединителями (внешними, внутренними, прямоугольными, круглыми) или без поворотных соединителей.

Весь ассортимент пластмассовых шин, соединителей и прочих комплектующих представлен в разделе „Пластмассовые карнизы и шины“

- Багетные планки Терни, Болонья, Рома, Мери, Рамино, Синклер, Снупи могут быть окрашены в дополнительные цвета по таблице изделий из дерева, а также по каталогу Tikkurila и RAL.

- Карнизы с багетной планкой изготавливаются для сложных эркерных окон по заказу.

- По специальному заказу багетная планка комплектуется алюминиевым профилем, который в свою очередь может сочетаться с механизмами управления шторами, в том числе с дистанционным управлением.

- При выборе цвета рекомендуется использовать реальные образцы, т.к. возможно отклонение фактуры и цвета от представленных в иллюстрациях каталога.

- Планки Колизей, Эрмитаж, Монплезир и планки Нова описаны отдельно.

Возможные сочетания формы и цвета планок

форма \ цвет	красное дерево	натуральное дерево	венге	белый	могано	дуб	вишня	темный орех	темная вишня
ТЕРНИ 8,7 см	251	252		254	255	256	257	258	259
РАМИНО 9,0 см		282	283	284	285	286/ 286 Б (белый дуб)	287	288	289
СИНКЛЕР 9,0 см		292	293	294	295	296/ 296 Б (белый дуб)	297	298	299
БОЛОНЬЯ 8,7 см	301	302		304	305	306	307	308	309
РОМА 11,0 см	311	312		314	315	316	317	318	319
ОЛАНДА 11,4 см				324 (с золотом)	325 (с золотом)				
ПЕСКАРА 10,7 см				329 (с золотом)		326 (с золотом)	327 (с золотом)		
ЭЛБА 12,0 см				334	335 (радика)	336 (радика)	337 (радика)		
СНУПИ 11,5 см	351	352		354	355	356	357	358	359
МЕРИ 11,0 см	361	362		364	365М	366Д	367	368	369
ПАЛЕРМО 13,0 см	348			349 (с золотом)	345 (с золотом)	246/246Л			
ЧЕЧИНИ 11,0 см	371/371Л			374 (с золотом)		276/276Л			
ВЕГА 11,0 см						376 (радика с золотом)	377 (радика с золотом)		

форма	антик 1	антик 2	антик 3	антик 4
СИЦИЛИЯ 12,8 см	341	342	343	344
ПРАТО 12,0 см	391	392	393	—

Декоративные планки изготавливаются из массива ценных пород дерева. При выборе цвета рекомендуется использовать реальные образцы, т.к. возможно отклонение фактуры и цвета от представленных в каталоге.

251 Терни, красное дерево



252 Терни, натуральное дерево



254 Терни, белый



255 Терни, могоно



256 Терни, дуб



257 Терни, вишня



258 Терни, темный орех



259 Терни, темная вишня



Терни

Багетные планки изготавливаются из массива ценных пород дерева.
При выборе планок рекомендуем использовать реальные образцы,
так как полиграфия не позволяет абсолютно точно передать фактуру и оттенки цвета.

90 мм

282 Рамино, натуральное дерево



283 Рамино, венге



284 Рамино, белый



285 Рамино, могоно



286 Рамино, дуб



286Б Рамино, беленый дуб

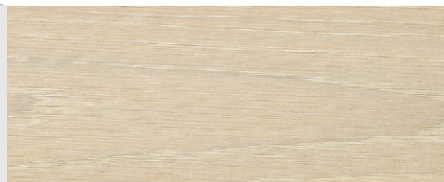

287 Рамино, вишня

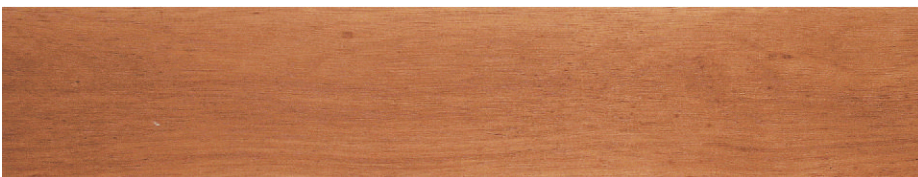

288 Рамино, темный орех



289 Рамино, темная вишня



Багетные планки изготавливаются из массива ценных пород дерева.
При выборе планок рекомендуем использовать реальные образцы,
так как полиграфия не позволяет абсолютно точно передать фактуру и оттенки цвета.

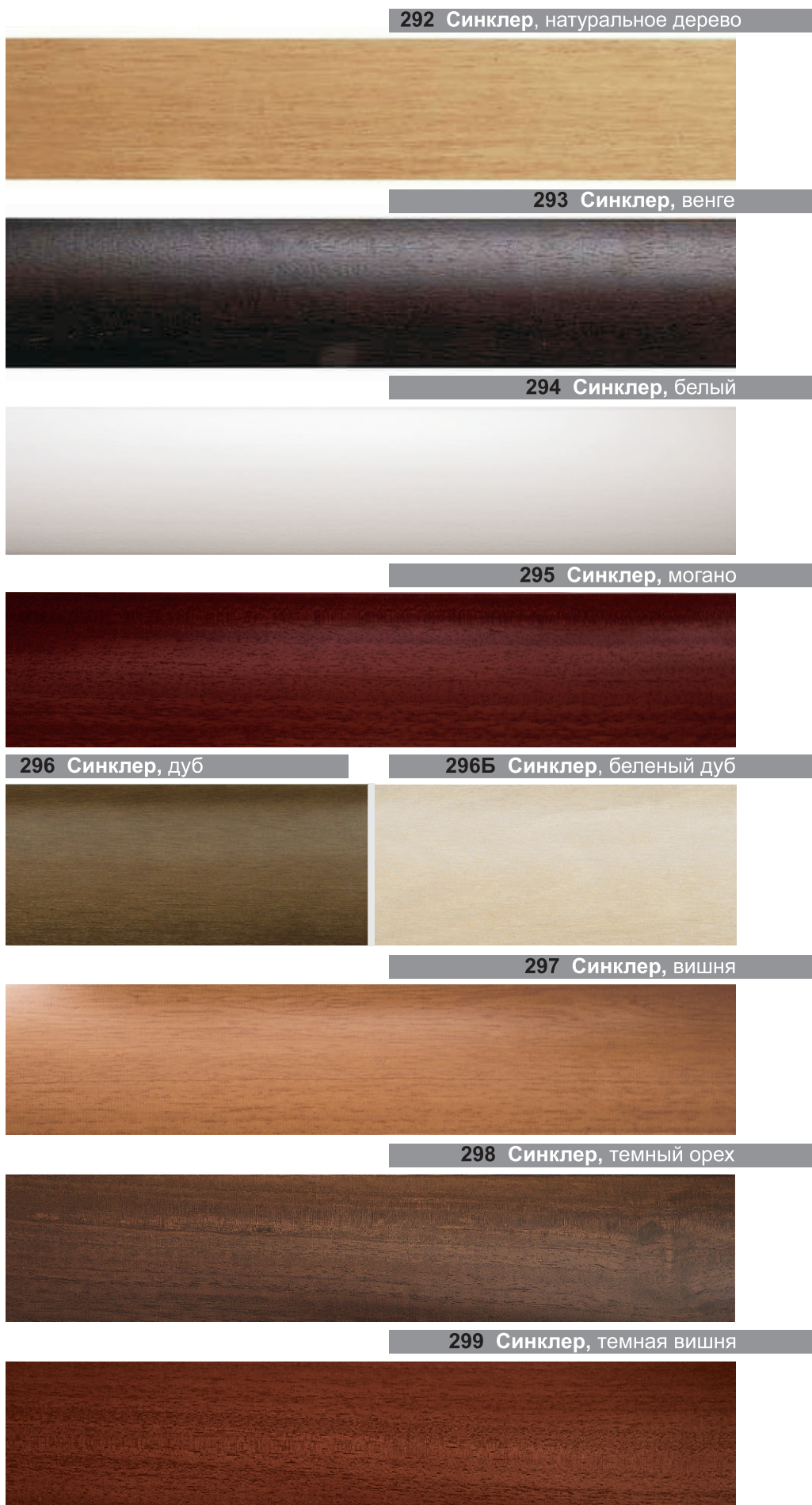

Синклер

Багетные планки изготавливаются из массива ценных пород дерева.
При выборе планок рекомендуем использовать реальные образцы,
так как полиграфия не позволяет абсолютно точно передать фактуру и оттенки цвета.



301 Болонья, красное дерево



302 Болонья, натуральное дерево



304 Болонья, белый



305 Болонья, могоно



306 Болонья, дуб



307 Болонья, вишня



308 Болонья, темный орех



309 Болонья, темная вишня



Багетные планки изготавливаются из массива ценных пород дерева.
При выборе планок рекомендуем использовать реальные образцы,
так как полиграфия не позволяет абсолютно точно передать фактуру и оттенки цвета.



311 Рома, красное дерево

312 Рома, натуральное дерево

314 Рома, белый

315 Рома, могоно

316 Рома, дуб

317 Рома, вишня

318 Рома, темный орех

319 Рома, темная вишня



Рома

Багетные планки изготавливаются из массива ценных пород дерева.
При выборе планок рекомендуем использовать реальные образцы,
так как полиграфия не позволяет абсолютно точно передать фактуру и оттенки цвета.



324 Оланда, белый с золотом



325 Оланда, могоно с золотом

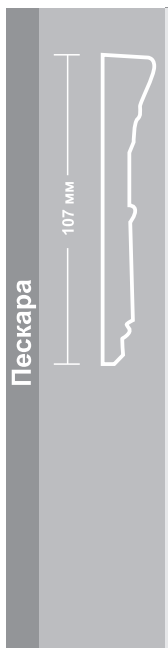

329 Пескара, белый



326 Пескара, дуб с золотом



327 Пескара, вишня с золотом

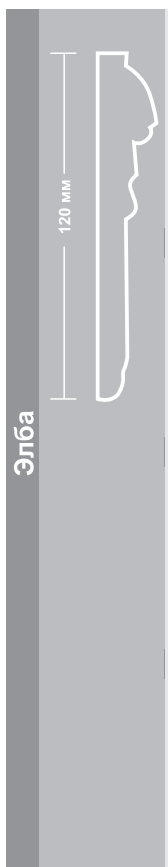

334 Элба, белый



335 Элба, могоно/радика



336 Элба, дуб/радика



337 Элба, вишня/радика



Багетные планки изготавливаются из массива ценных пород дерева.
При выборе планок рекомендуем использовать реальные образцы,
так как полиграфия не позволяет абсолютно точно передать фактуру и оттенки цвета.

351 Снупи, красное дерево



352 Снупи, натуральное дерево



354 Снупи, белый

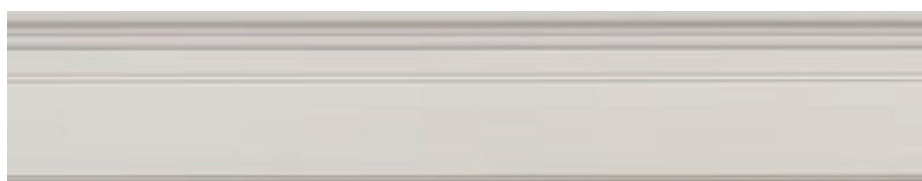

355 Снупи, могоно



356 Снупи, дуб



357 Снупи, вишня



358 Снупи, темный орех



359 Снупи, темная вишня



Снуپی

Багетные планки изготавливаются из массива ценных пород дерева.
При выборе планок рекомендуем использовать реальные образцы,
так как полиграфия не позволяет абсолютно точно передать фактуру и оттенки цвета.

361 Мери, красное дерево

362 Мери, натуральное дерево

364 Мери, белый

365М Мери, могоно

366Д Мери, дуб

367 Мери, вишня

368 Мери, темный орех

369 Мери, темная вишня

Багетные планки изготавливаются из массива ценных пород дерева.
 При выборе планок рекомендуем использовать реальные образцы,
 так как полиграфия не позволяет абсолютно точно передать фактуру и оттенки цвета.

	<p>348 Палермо, красное дерево</p>	<p>130 мм</p> <p>Палермо</p>
	<p>349 Палермо, белый с золотом</p>	
	<p>345 Палермо, могоно с золотом</p>	
	<p>246 Палермо, дуб</p>	<p>110 мм</p> <p>Чечини</p>
	<p>246Л Палермо, дуб с золотом</p>	
	<p>371 Чечини, красное дерево</p>	
	<p>371Л Чечини, красное дерево с золотом</p>	
	<p>374 Чечини, белый с золотом</p>	
	<p>276 Чечини, дуб</p>	
	<p>276Л Чечини, дуб с золотом</p>	
	<p>376 Вега, дуб/радика с золотом</p>	<p>110 мм</p> <p>Вега</p>
	<p>377 Вега, вишня/радика с золотом</p>	

Багетные планки изготавливаются из массива ценных пород дерева.
При выборе планок рекомендуем использовать реальные образцы,
так как полиграфия не позволяет абсолютно точно передать фактуру и оттенки цвета.

Сицилия	128 мм	341 Сицилия, антик 1	
		342 Сицилия, антик 2	
		343 Сицилия, антик 3	
		344 Сицилия, антик 4	
Прато	120 мм	391 Прато, антик 1	
		392 Прато, антик 2	
		393 Прато, антик 3	
Багет со стразами		Профиль Рамино со стразами	

Багетные планки изготавливаются из массива ценных пород дерева.
При выборе планок рекомендуем использовать реальные образцы,
так как полиграфия не позволяет абсолютно точно передать фактуру и оттенки цвета.

Карниз может быть изготовлен с одной, двумя боковинами или без них.

Минимальный размер боковины для потолочного крепления зависит от вида выбранной шины и толщины багетной планки (см. таблицу);

минимальный размер боковины для настенного крепления + 5 мм к размеру потолочного.

Минимальные длины боковин багетных карнизов для потолочного крепления.

		Минимальная длина боковины (по лицевой стороне) L, мм*										
		Изготовление без поворотного соединителя								Изготовление с поворотным соединителем		
		Шина								Поворотный соединитель внешний прямоугольный		
	Толщина планки, мм	1-р	2-р	3-р	Оптимa 2-р	Оптимa 3-р	С наполн. 1-р	2+ 2-р	2+ 3-р	1, 2 и 3-х рядн.	2 и 3-х рядн. для шин Оптима	2 и 3-х рядн. для шин 2+
Ширина шины/ поворотника, мм		48	78	113	58	87	48	78	88	141	121	151
Рома	10	60	90	125	70	100	60	90	100	155	135	165
Болонья	10,5											
Терни	10,5											
Мери	17	70	100	135	80	105	70	100	110	160	140	170
Оланда	18,9											
Пескара	19											
Снупи	19											
Сицилия	20											
Элба	20,4											
Палермо	20,5											
Вега	21,5	75	105	140	85	110	75	105	115	165	145	175
Праго	21,5											
Рамино	24											
Синклер	24											
Чечини	24											
Монплезир	26											
Колизей	45											
Эрмитаж	46											

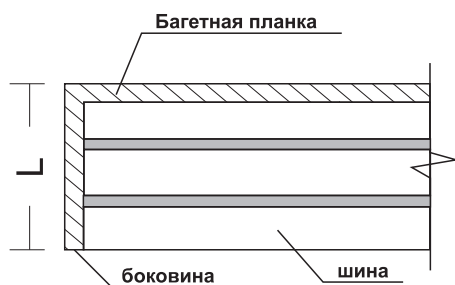

боковина без поворотного соединителя

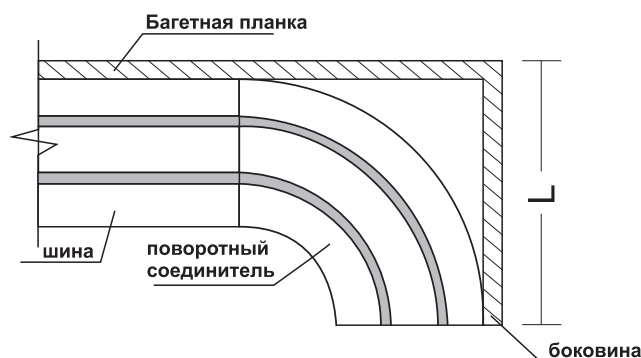

боковина с поворотным соединителем

По желанию заказчика боковины можно комплектовать:

поворотным соединителем
внешним прямоугольным
 боковина при необходимости может наращиваться шиной (Δl)

шиной с заплатами под 45°
 бегунки через стык в этой конструкции не проходят; расчет стоимости карнизов, укомплектованных такими боковинами, производится по алгоритму эркера.

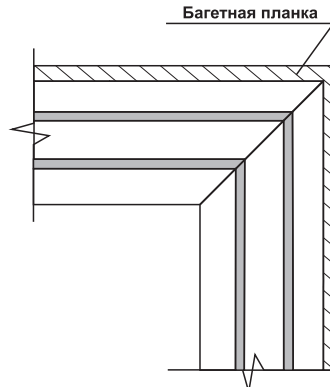
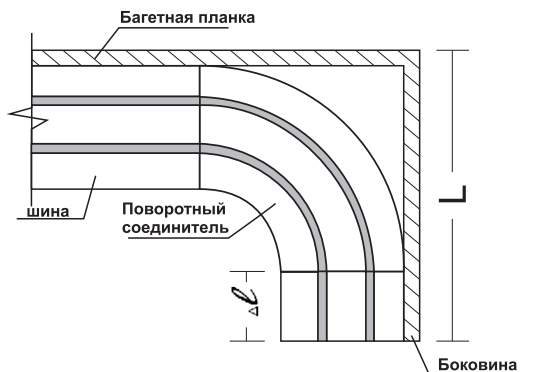

Зависимость длины кронштейна от длины боковины при настенном креплении

Боковина, см	6-9	10-12	13-15	16-18	19-21	22-25	26-28	29-30	31-35	*36-39
Кронштейн, см	5	9	12	15	18	21	25	28	30	35

* Расчет стоимости по алгоритму расчета стоимости эркера.

Применение поворотных соединителей для изготовления эркерных карнизов.

Карнизы с пластмассовой шиной (кроме шины 2+) можно изготавливать в виде эркера с поворотным соединителем и углами, отличающимися от 90° (см. рисунок). Эта конструкция позволяет бегункам проходить через стык шин. В этом случае заказ должен сопровождаться рисунком с указанием всех углов и отрезков карниза. Багетная планка и шины зашлифовываются под требуемыми углами, но не менее 45 градусов (соответственно, угол эркера составит не менее 90 градусов) и стыкуются на заводе или по месту установки самостоятельно.

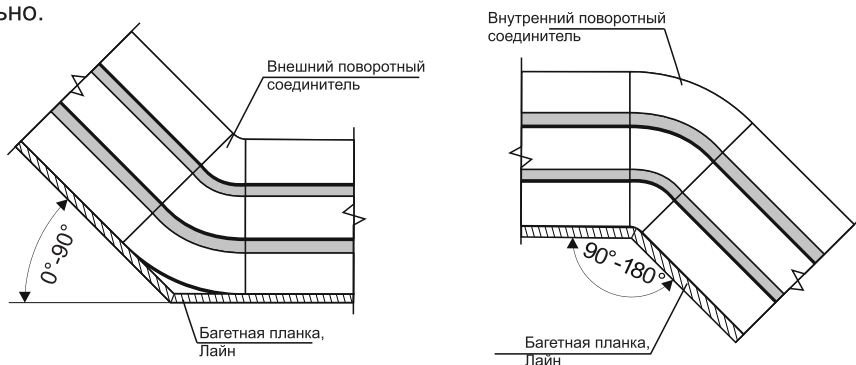

В таких конструкциях используются:

- поворотный соединитель внешний одно-, двух- или трехрядный (произвольный угол)
- поворотный соединитель внутренний одно-, двух- или трехрядный (произвольный угол)

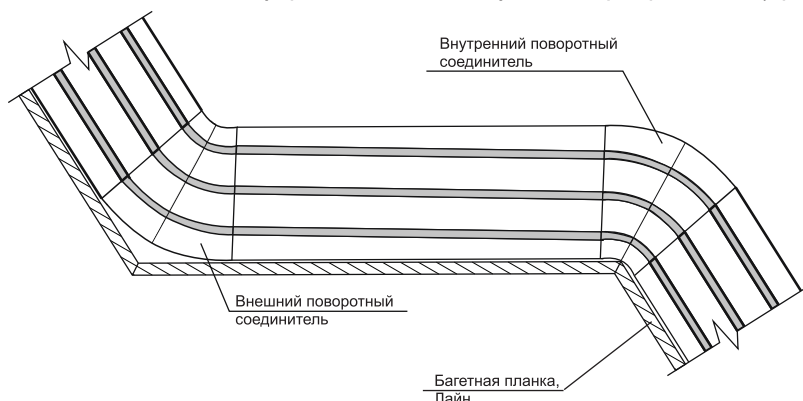

Эркеры в виде ломаной линии (воображаемый треугольник).

Примеры эскизов с указанием необходимых размеров по стене::

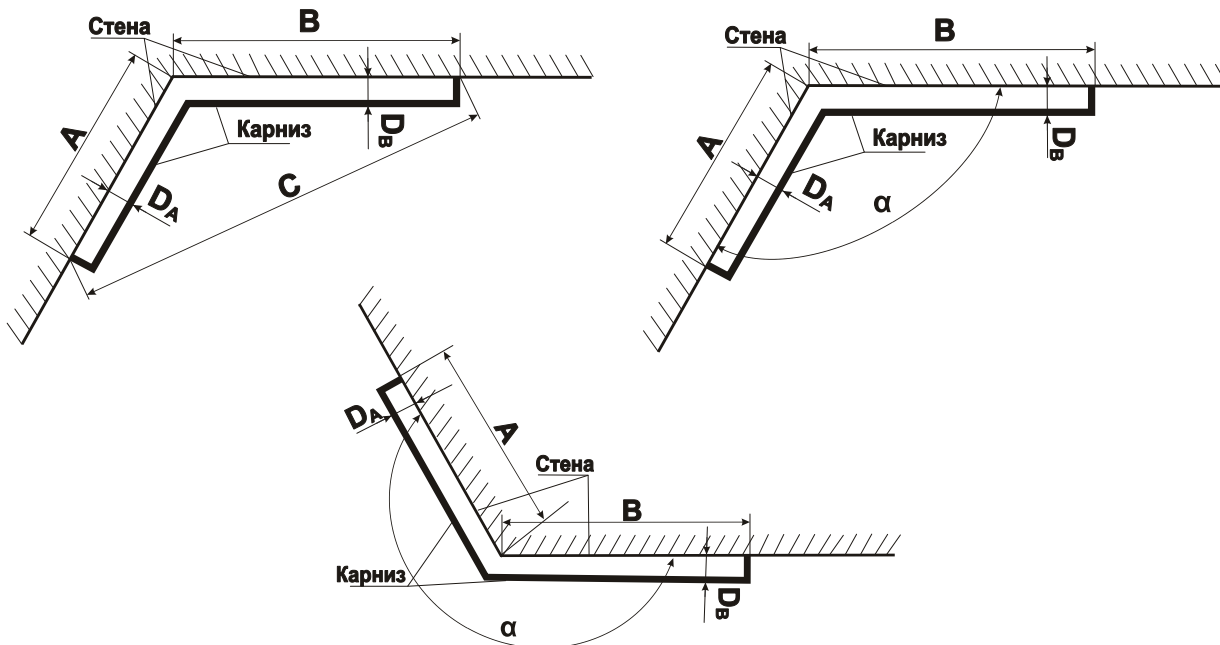

A, B, C – размеры по стене

D_A , D_B - расстояния от стены до лицевой стороны профиля.

α – угол между стенами

Эркеры в виде ломаной линии (воображаемый четырехугольник).

Примеры эскизов с указанием необходимых размеров по стене::

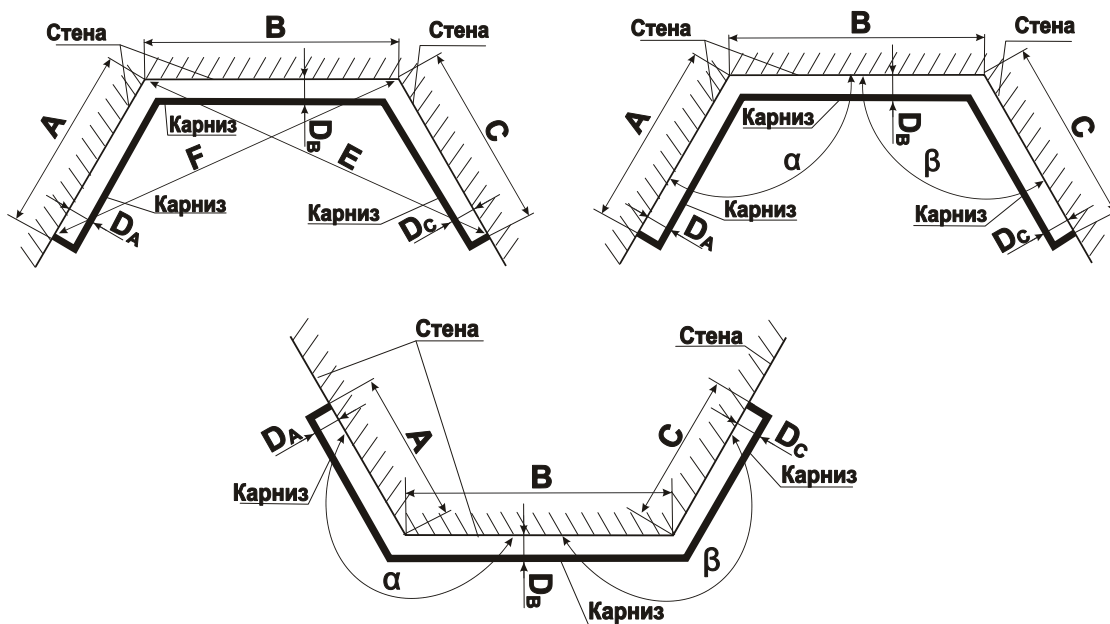

A; B; C; E и F – размеры по стене

D_A , D_B и D_C - расстояния от стены до лицевой стороны профиля

α , β – углы между стенами

Декорирование стразами

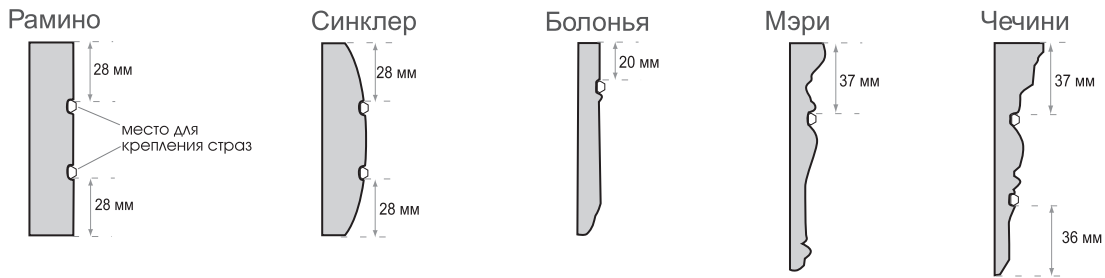

Карнизы с багетной планкой и пластмассовой шиной

потолочное крепление

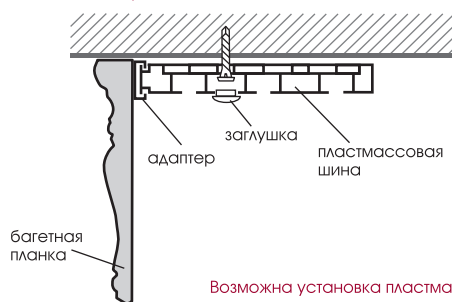

настенное крепление

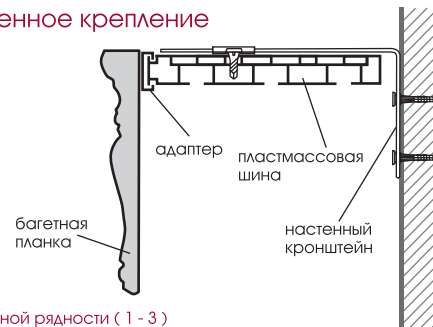

Возможна установка пластмассовых шин различной рядности (1 - 3)

Карнизы с багетной планкой и алюминиевым профилем

потолочное крепление

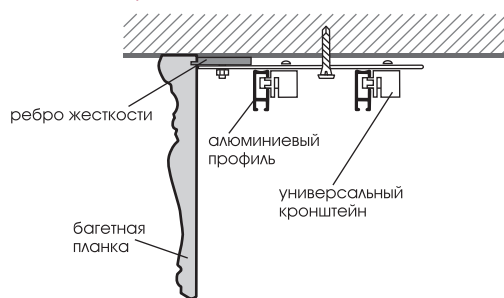

настенное крепление



Возможна установка от одного до пяти алюминиевых профилей в одном карнизе

Карнизы с боковинами

Стандартное изготовление карниза с боковинами



Изготовление карниза с боковинами и угловыми вставками



Наименование	Артикул	Таблица цвета
Вставка угловая 12 см Для планок ТЕРНИ, БОЛОНЬЯ	05.08.12XX	Цвет XX - 01 - красное дерево 02 - натуральное дерево 03 - черный 04 - белый 05 - могоно 06 - дуб 07 - вишня 18 - темный орех 19 - темная вишня
Вставка угловая 14 см Для планок РОМА, МЕРИ, СЛУПИ	05.08.14XX	

Схема сборки и установки карниза с багетной планкой Болонья, Терни

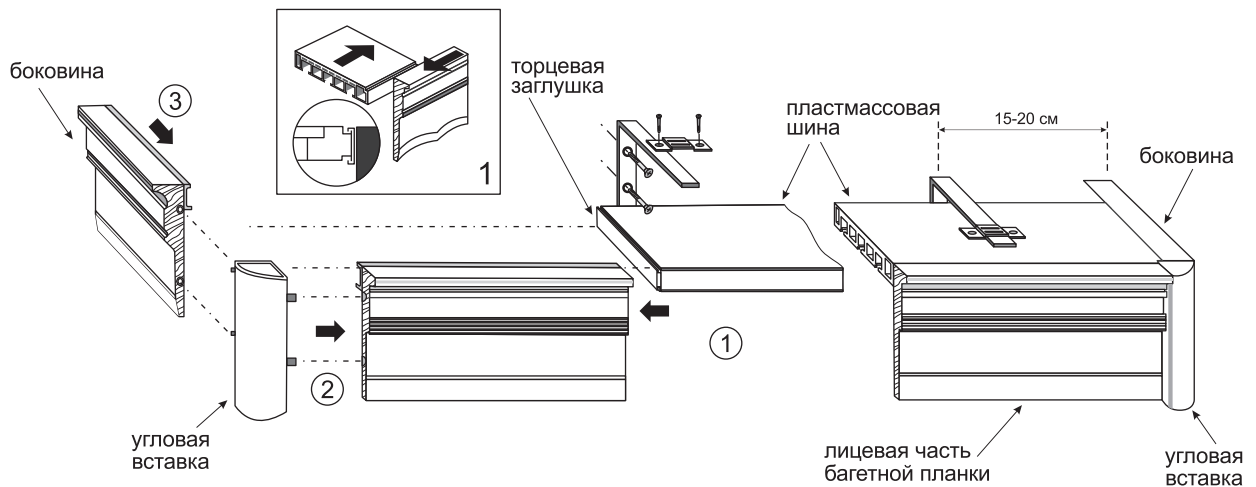

- ① Соедините лицевую часть багетной планки с пластмассовой шиной с помощью адаптера, закрепленного на багетной планке.
- ② Угловые вставки наденьте на лицевую часть багетной планки.
- ③ Наденьте боковины на торцевые заглушки пластмассовой шины и состыкуйте с угловыми вставками.

Схема установки карниза на стену



Схема установки карниза на потолок



Для закрепления шторы мы рекомендуем Вам приобрести специальную шторную ленту. Посоветуйтесь с продавцом-консультантом, какое количество шторной ленты Вам потребуется.

Шторная лента пришивается по краю портьеры с изнаночной стороны.

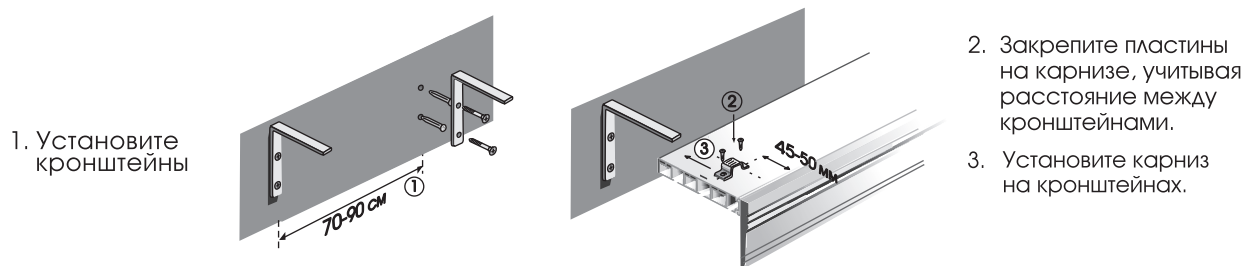
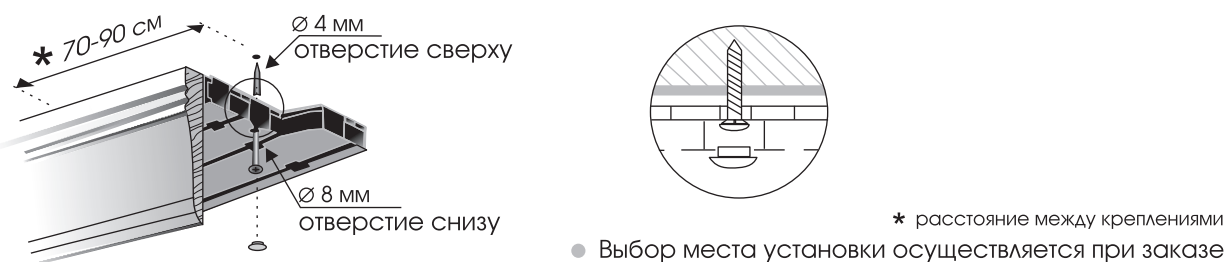
К шторной ленте равномерно прикрепляются крючки-ролики из комплекта карниза.

Снизу в шине имеются прямоугольные отверстия, в которые заводятся крючки-ролики, прикрепленные к шторе - ①. Отверстия закрываются стопорами - ②.

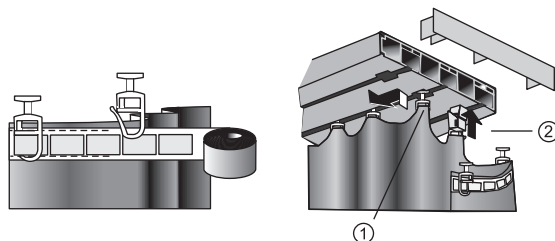

Кронштейн усиленный для карнизов с багетной планкой и пластмассовой шиной

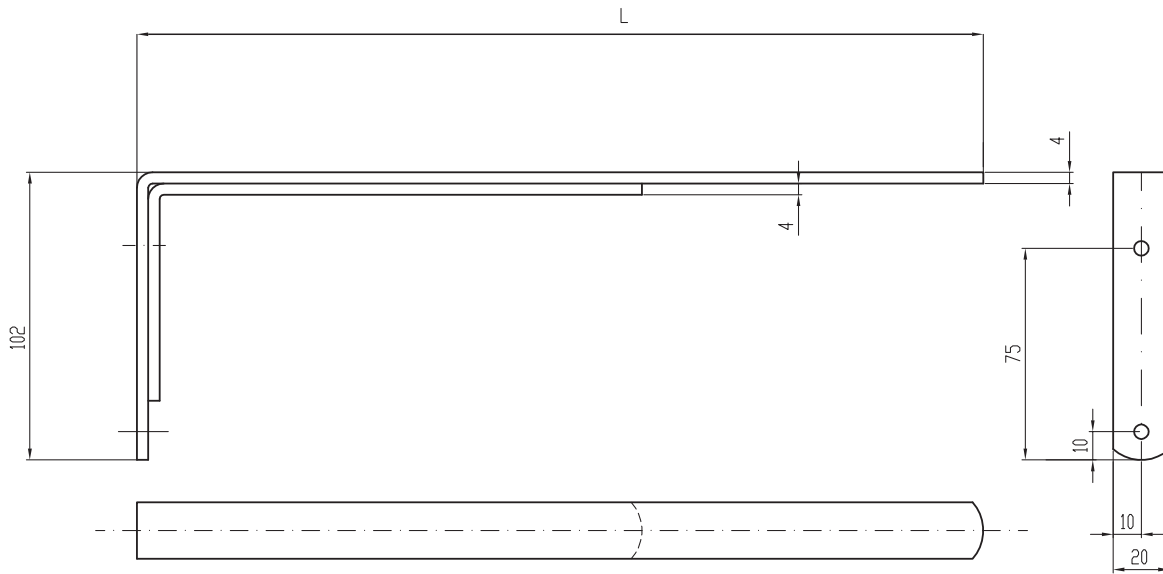

Обозначение	Размеры, мм
	L
Кронштейн 25см	250
Кронштейн 30 см	300
Кронштейн 35 см	350

Кронштейн настенный для карнизов с багетной планкой и пластмассовой шиной

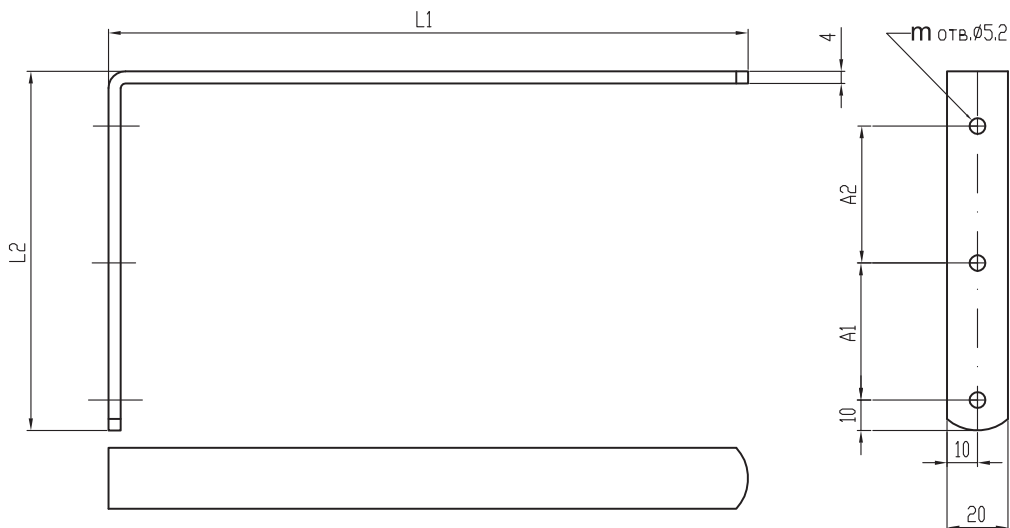

Обозначение	Размеры, мм				К-во, отв. m, шт.
	L1	L2	A1	A2	
Кронштейн 9см	90	73	45	—	2
Кронштейн 12см	120	73	45	—	2
Кронштейн 15см	150	73	45	—	2
Кронштейн 18см	180	73	45	—	2
Кронштейн 21см	210	118	45	45	3
Кронштейн 25см	250	118	45	45	3
Кронштейн 28см	280	118	45	45	3

m - количество отверстий в кронштейне для крепления к стене

Кронштейн для карнизов с багетной планкой и алюминиевым профилем.

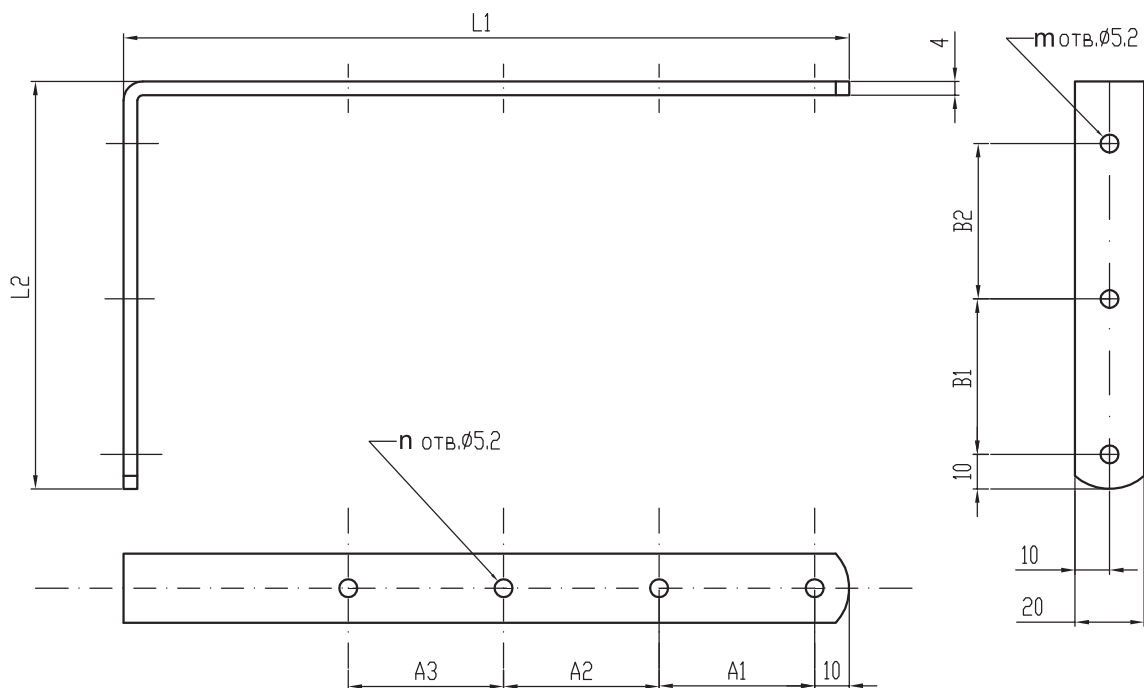

Обозначение	L1	L2	A1	A2	A3	B1	B2	n	m
Кронштейн 21см	210	118	45	45	45	45	45	4	3
Кронштейн 25 см	250	118	45	45	45	45	45	4	3
Кронштейн 28 см	280	118	45	45	45	45	45	4	3

n - количество отверстий в кронштейне для крепления алюминиевого профиля

m - количество отверстий в кронштейне для крепления к стене