

Коллекция выполнена из высококачественной нержавеющей стали, латуни, ценных пород дерева (наконечники)

- коллекция D10 мм
- коллекция D16 мм
- коллекция D20 мм
- коллекция D25 мм
- струнные и комбинированные карнизы (комбинирование штанги со струной)
- алюминиевый профиль D20 мм
дополнительные цвета анодированного профиля
- аксессуары для декора окон:
различные держатели, крючки, подхваты, магнитные клипсы, только бесшумные кольца, ручки-водители

а также:

- комбинирование штанг двух различных диаметров в одном карнизе (D20 и D16, D16 и D10, D25 и D16)
- эркерное соединение штанг
- арочное и эркерное гнутье штанг для сложных окон
- окраска элементов карнизов (штанг, кронштейнов, металлических наконечников) по желанию заказчика в разнообразные цвета
- декорирование стразами
- изготовление наконечников и других аксессуаров по эскизам заказчика

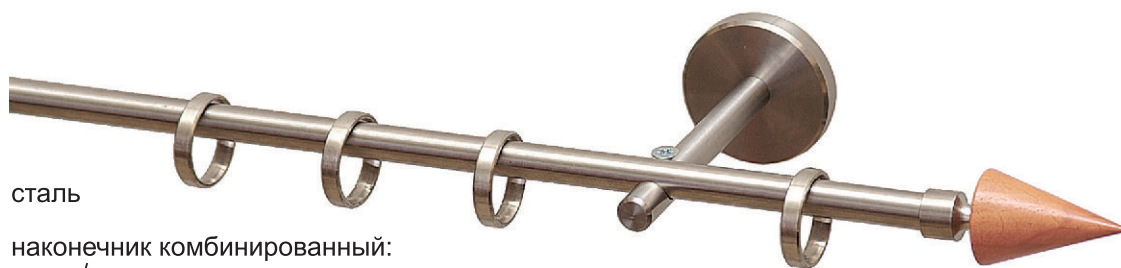

сталь

наконечник комбинированный:
сталь/вишня

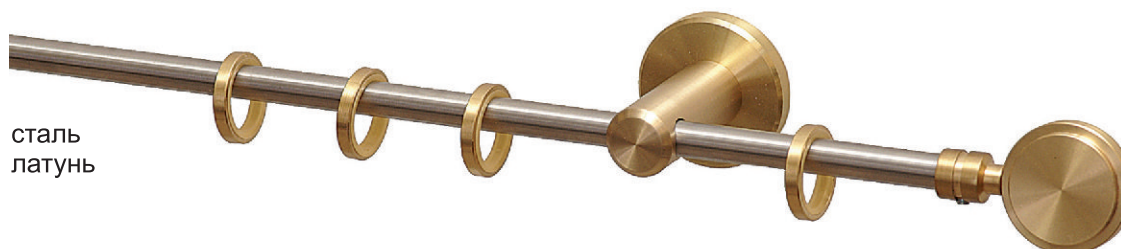

сталь
латунь

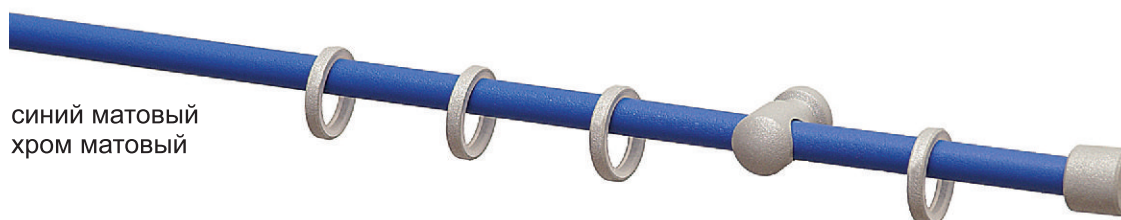

синий матовый
хром матовый

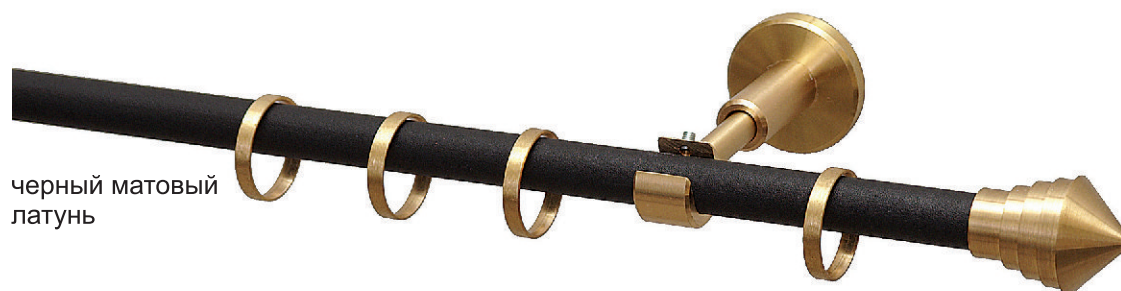

черный матовый
латунь

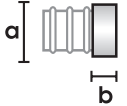
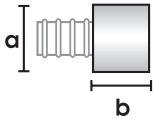
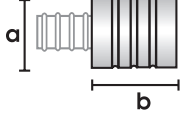
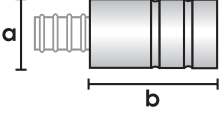
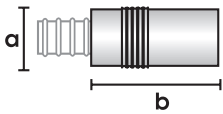
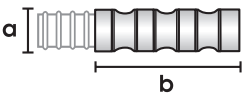
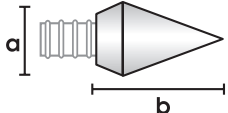
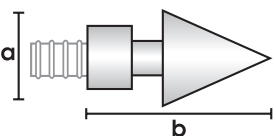
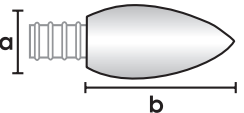
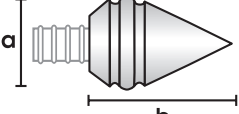
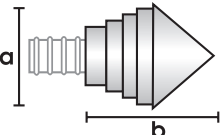
Наименование	Диаметр	a, мм	b, мм	Таблица цвета
Штанга Топ-Декор металл 	D10			Цвета изделий из металла: латунь латунь матовая сталь сталь матовая черный белый желтый коричневый ваниль красный зеленый фисташковый синий черный матовый хром матовый синий матовый латунь антик медь антик медь патина серебро антик бронза антрацит старая бронза серебро * <i>комбинированный:</i> металл/металл ** <i>комбинированный:</i> металл/дерево Возможна дополнительная окраска по Таблицам цветов изделий из металла, а также по каталогу Tikkurila и RAL.
	D16			
	D20			
	D25			
Наконечник Цилиндр-заглушка металл 	D10	10	5	
	D16	17	7	
	D20	20	10	
	D25	25	10	
Наконечник Цилиндр металл 	D10	18	15	
	D16	25	20	
	D20	30	25	
	D25	35	25	
Наконечник Цилиндр с тремя проточками металл 	D10	17	20	
	D16	25	25	
	D20	30	30	
	D25	35	32	
Наконечник Цилиндр с двумя проточками металл 	D10	17	35	
	D16	25	40	
	D20	30	38	
	D25	35	48	
Наконечник Цилиндр с резьбой металл 	D10	15	35	
	D16	20	45	
	D20	30	50	
Наконечник Цилиндр наборный металл 	D10	10	40	
	D16	15	45	
	D20	20	60	
Наконечник Конус металл 	D10	17	27	
	D16	25	45	
	D20	35	55	
Наконечник Конус с адаптером металл 	D10	25	50	
	D16	35	60	
	D20	35	65	
	D25	42	77	
Наконечник Конус-пуля металл 	D10	20	38	
	D16	25	50	
	D20	30	60	
	D25	38	75	
Наконечник Конус-пика с двумя проточками металл 	D10	10	40	
	D16	15	45	
	D20	20	60	
Наконечник Конус ступенчатый металл 	D10	25	33	
	D16	35	45	
	D20	35	52	

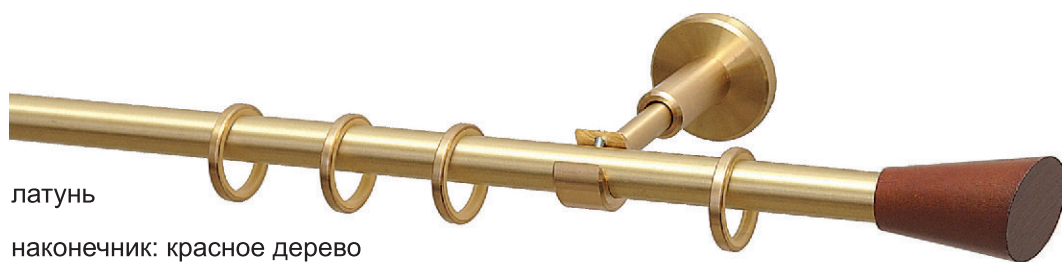

латунь

наконечник: красное дерево

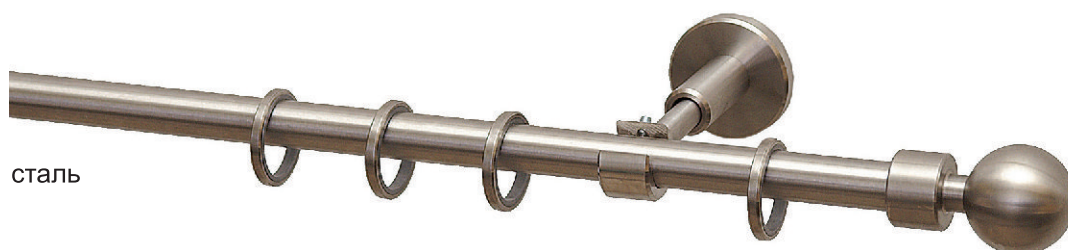

сталь

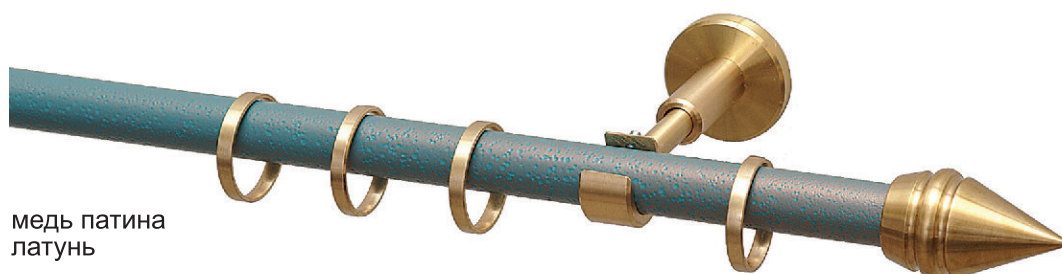

медь патина
латунь



латунь

При выборе цвета рекомендуем использовать реальные образцы, так как полиграфия не позволяет абсолютно точно передать фактуру и оттенки.

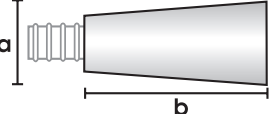
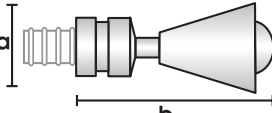
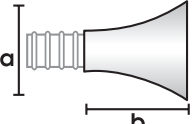
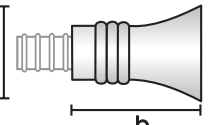
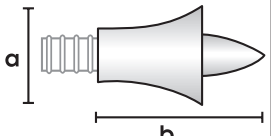
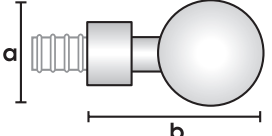
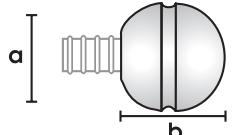
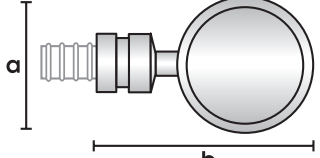
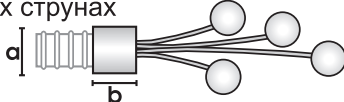
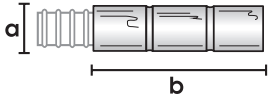
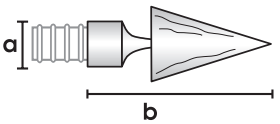
Наименование	Диаметр	a, мм	b, мм	Таблица цвета
Наконечник Конус обратный усеченный металл 	D10	20	50	Цвета изделий из металла: латунь латунь матовая сталь сталь матовая черный белый желтый коричневый ваниль красный зеленый фисташковый синий черный матовый хром матовый синий матовый латунь антик медь антик медь патина серебро антик бронза антрацит старая бронза серебро <i>* комбинированный:</i> металл/металл Цвета изделий из дерева: красное дерево натуральное дерево венге светлый дуб дуб вишня <i>** комбинированный:</i> металл/дерево Возможна дополнительная окраска по Таблицам цветов изделий из металла, а также по каталогу Tikkurila и RAL.
	D16	25	60	
	D20	30	68	
Наконечник Конус обратный со сферой металл 	D10	28	53	
	D16	35	67	
	D20	38	75	
	D25	42	88	
Наконечник Конус обратный вогнутый металл 	D10	25	25	
	D16	30	35	
	D20	35	42	
Наконечник Конус обратный с ободками металл 	D10	25	30	
	D16	30	45	
	D20	35	58	
	D25	42	73	
Наконечник Конус обратный с пикой металл 	D10	25	40	
	D16	30	55	
	D20	35	63	
	D25	42	80	
Наконечник Шар с адаптером металл 	D10	25	45	
	D16	34	58	
	D20	38	62	
	D25	42	70	
Наконечник Шар с проточкой металл 	D10	25	25	
	D16	35	32	
	D20	38	35	
	D25	42	38	
Наконечник Диск металл 	D10	35	53	
	D16	38	62	
	D20	45	70	
Наконечник Шары на стальных или пластмассовых струнах Длина струн регулируется 	D10	15	13	
	D16	20	20	
	D20	25	23	
Наконечник Цилиндр с двумя проточками дерево 	D10	15	50	
	D16	25	80	
	D20	27	100	
Наконечник Конус с адаптером дерево/металл 	D10	13	60	
	D16	20	80	
	D20	25	95	



сталь

наконечник комбинированный:
сталь/красное дерево

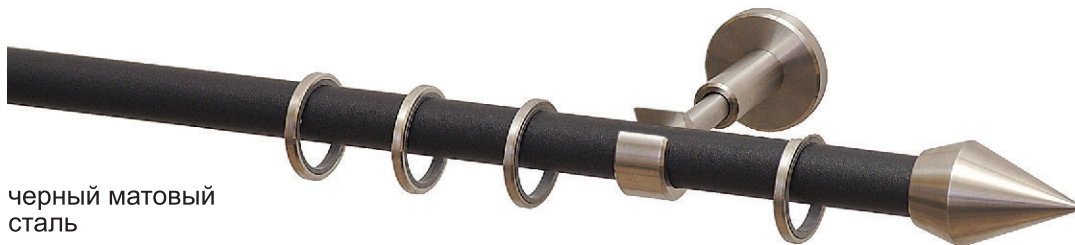

черный матовый
сталь



медь антик
сталь



сталь
латунь

наконечник комбинированный:
сталь/латунь

Наименование	Диаметр	a, мм	b, мм	Таблица цвета
Наконечник Конус обратный с адаптером дерево/металл	D10	13	63	Цвета изделий из металла: латунь латунь матовая сталь сталь матовая черный белый желтый коричневый ваниль красный зеленый фисташковый синий черный матовый хром матовый синий матовый латунь антик медь антик медь патина серебро антик бронза антрацит старая бронза серебро * комбинированный: металл/металл Цвета изделий из дерева: красное дерево натуральное дерево венге светлый дуб дуб вишня ** комбинированный: металл/дерево Цвет элементов из стекла: белый матовый Возможна дополнительная окраска по Таблицам цветов изделий из металла, а также по каталогу Tikkurila и RAL. Примечание: возможно изготовление комбинированных наконечников, в которых элементы окрашены по таблицам цвета; изготовление таких наконечников осуществляется по эскизу заказчика. Возможно изготовление наконечников и кронштейнов по эскизу заказчика
	D16	20	85	
	D20	25	103	
Наконечник Конус обратный дерево	D10	15	50	
	D16	20	80	
	D20	25	100	
Наконечник Конус обратный усеченный дерево	D10	15	40	
	D16	20	57	
	D20	25	75	
Наконечник Пуля дерево	D10	15	58	
	D16	20	73	
	D20	25	95	
Наконечник Пуля с проточками дерево	D10	15	55	
	D16	20	75	
	D20	25	85	
Наконечник Пуля с адаптером дерево/металл	D10	13	72	
	D16	20	98	
	D20	25	117	
Наконечник Шар с адаптером дерево/металл	D10	13	55	
	D16	20	72	
	D20	25	77	
Наконечник Шар с проточками и с адаптером дерево/металл	D10	13	55	
	D16	20	72	
	D20	25	77	
Наконечник Цилиндр Зодиак стекло/металл	D16	20	48	
Наконечник Конус Зодиак стекло/металл	D16	35	63	
Наконечник Пуля Зодиак стекло/металл	D16	30	83	

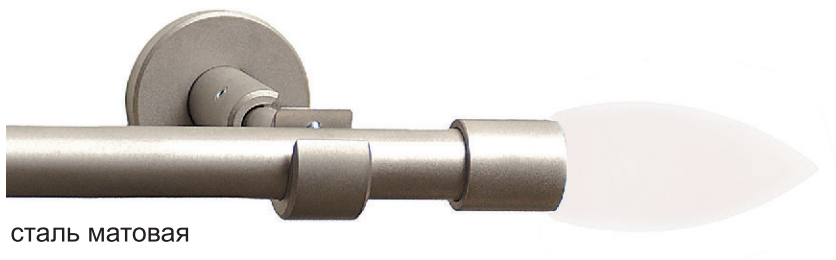

сталь матовая

наконечник:
сталь матовая/стекло матовое

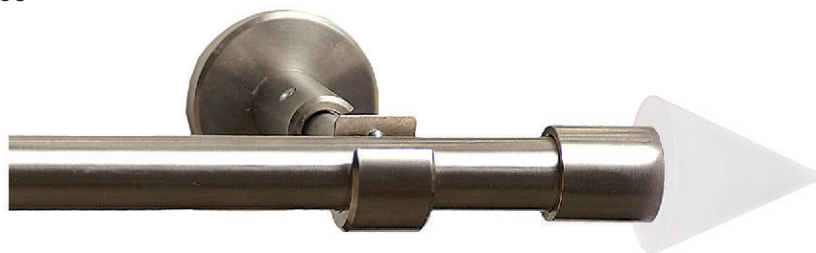

сталь

наконечник:
сталь/стекло матовое

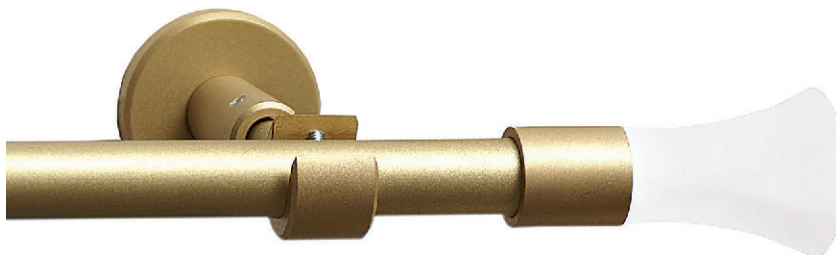

латунь матовая

наконечник:
латунь матовая/стекло матовое

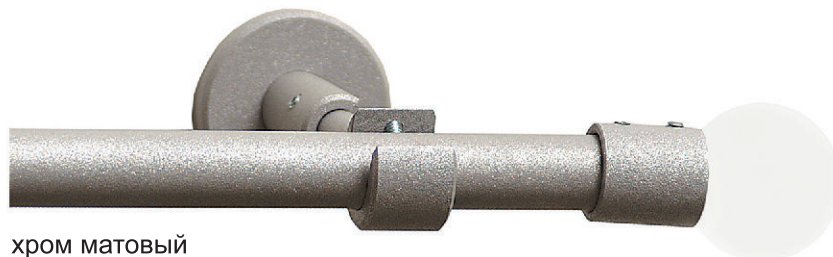

хром матовый

наконечник:
хром матовый/стекло матовое



латунь

наконечник:
латунь/стекло матовое

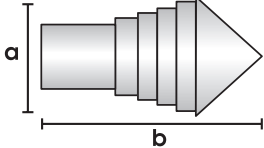
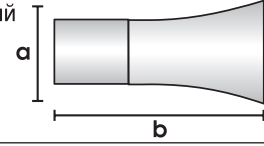
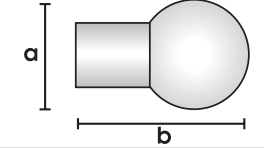
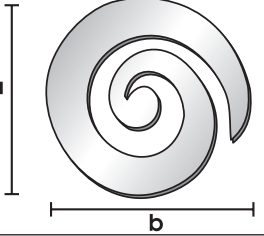
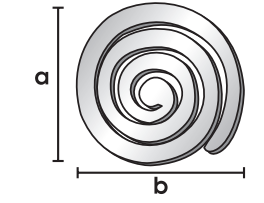
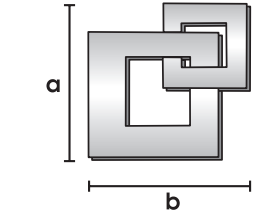
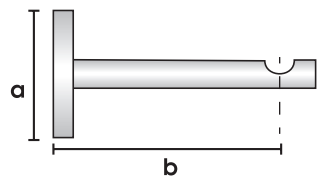
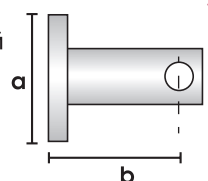
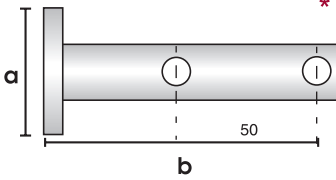
Наименование	Диаметр	a, мм	b, мм	Таблица цвета
Наконечник Конус ступенчатый Зодиак стекло/металл 	D16	37	65	Цвета изделий из металла: латунь латунь матовая сталь сталь матовая черный белый желтый коричневый ваниль красный зеленый фисташковый синий черный матовый хром матовый синий матовый латунь антик медь антик медь патина серебро антик бронза антрацит старая бронза серебро латунь/сталь * <i>комбинированный:</i> металл/металл Цвет элементов из стекла: белый матовый Возможна дополнительная окраска по Таблицам цветов изделий из металла, а также по каталогу Tikkurila и RAL. Примечание: возможно изготовление комбинированных наконечников, в которых элементы окрашены по таблицам цвета; изготовление таких наконечников осуществляется по эскизу заказчика. Возможно изготовление наконечников и кронштейнов по эскизу заказчика
Наконечник Конус обратный вогнутый Зодиак стекло/металл 	D16	35	65	
Наконечник Шар Зодиак стекло/металл 	D16	35	55	
Наконечник Циклон металл 	D20	105	115	
	D25	105	115	
Наконечник Спираль металл 	D20	95	90	
	D25	95	90	
Наконечник Квадрат металл 	D20	80	82	
	D25	80	82	
Кронштейн цилиндрический открытый металл 	D10	45	80	
Кронштейн цилиндрический закрытый металл 	D10	45	47	
Кронштейн двойной цилиндрический закрытый металл 	D10	45	97	



сталь
латунь



латунь
наконечник: латунь/стразы



штанга: серебро антик
кронштейн, наконечник, эркер: сталь



штанга: сталь матовая
профиль Симпл: анодированный алюминий

Цвет анодированного
алюминиевого профиля



золото
(анодированный
алюминий)



коричневый
(анодированный
алюминий)



анодированный
алюминий

При выборе цвета рекомендуем использовать реальные образцы,
так как полиграфия не позволяет абсолютно точно передать фактуру и оттенки.

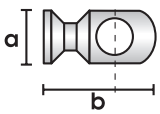
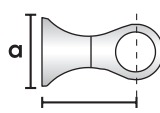
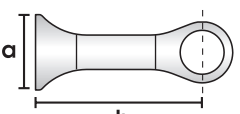
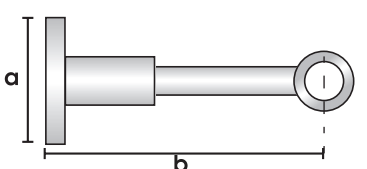
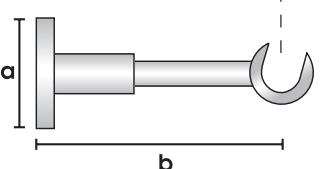
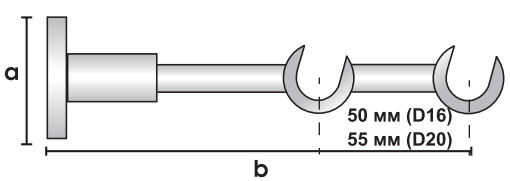
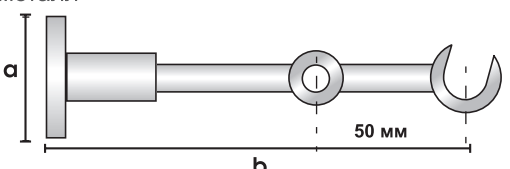
Наименование	Диаметр	a, мм	b, мм	Таблица цвета
Кронштейн "кафе" металл 	D10	17	32	Цвета изделий из металла: латунь латунь матовая сталь сталь матовая черный белый желтый коричневый ваниль красный зеленый фисташковый синий черный матовый хром матовый синий матовый латунь антик медь антик медь патина серебро антик бронза антрацит старая бронза серебро
	D16	25	40	
	D20	30	45	
Кронштейн "кафе-люкс" металл 	D10	23	38	
	D16	30	38	
	D20	35	62	
Кронштейн "кафе-люкс" с удлинителем металл 	D10	23	100	
	D16	30	100	
	D20	35	120	
Кронштейн закрытый металл 	D10	45	100; 150; 200; 250	
Кронштейн открытый металл 	D16	45	100; 150; 200; 250	* <i>комбинированный:</i> металл/металл
	D20	45	100; 150; 200; 250	
	D25	45	100; 150; 200; 250	
Кронштейн двойной открытый металл 	D16	45	150; 200; 250	* <i>комбинированный:</i> металл/металл Возможна дополнительная окраска по Таблицам цветов изделий из металла, а также по каталогу Tikkurila и RAL.
	D20	45	155; 205; 255	
Кронштейн двойной открытый металл 	D16/10	45	150; 200; 250	Возможно изготовление наконечников и кронштейнов по эскизу заказчика Возможно изготовление кронштейнов большей длины для легких шторм по эскизу заказчика.

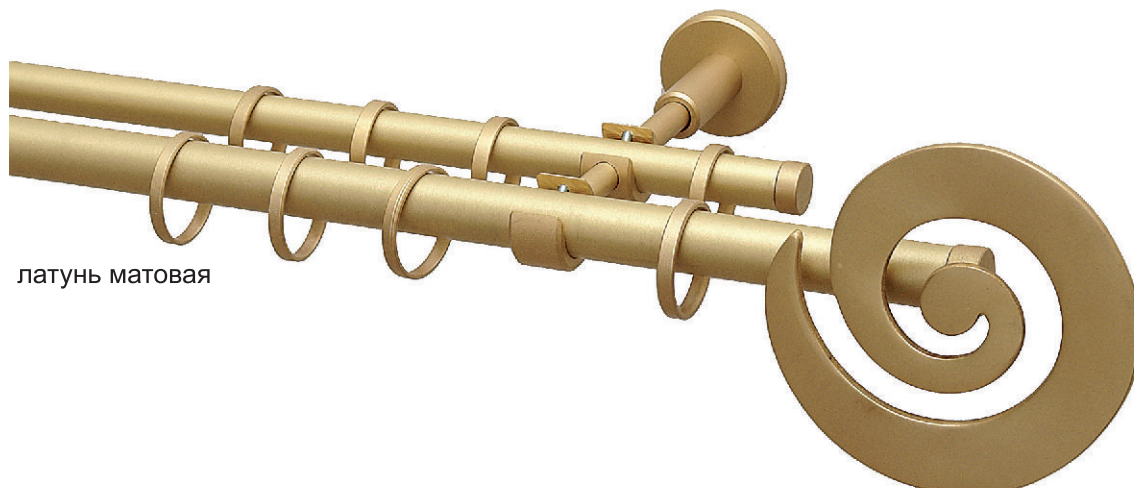

латунь матовая

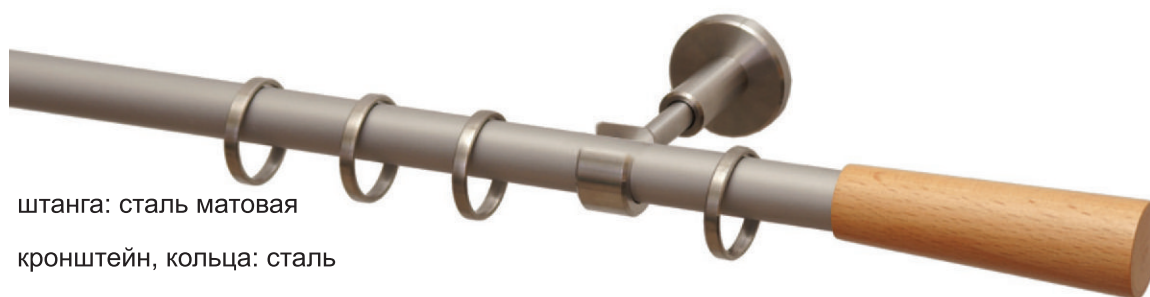

штанга: сталь матовая

кронштейн, кольца: сталь

наконечник: натуральное дерево

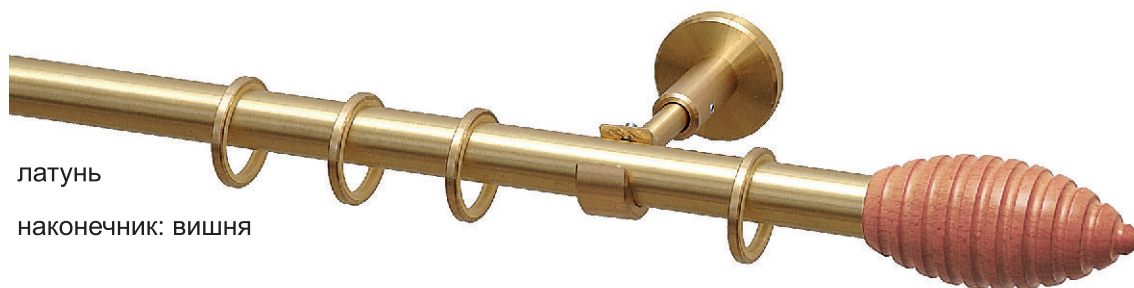

латунь





наконечник: вишня



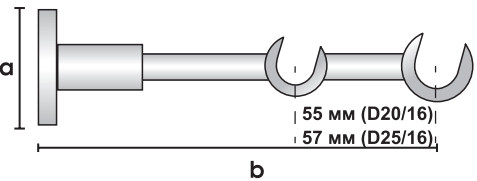
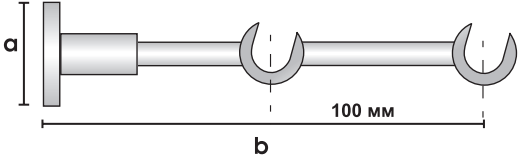
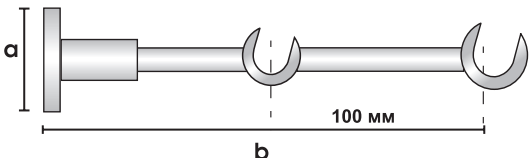
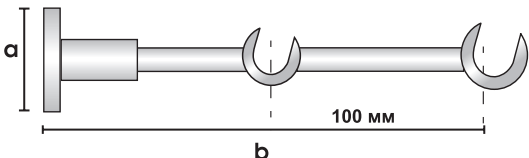
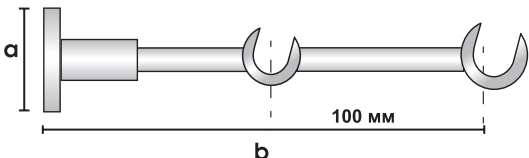
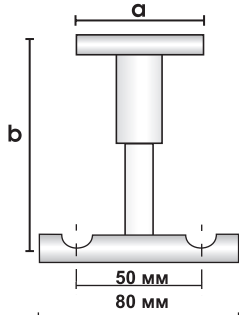

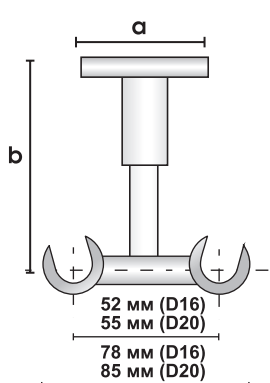
медь антик

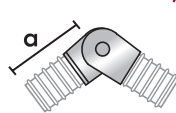
наконечник: венге

Наименование	Диаметр	a, мм	b, мм	Таблица цвета
<p>Кронштейн двойной открытый металл</p> 	D20/16	45	150; 200; 250	<p>Цвета изделий из металла:</p> <p>латунь латунь матовая сталь сталь матовая черный белый желтый коричневый ваниль красный зеленый фисташковый синий черный матовый хром матовый синий матовый латунь антик медь антик медь патина серебро антик бронза антрацит старая бронза серебро</p> <p><i>* комбинированный:</i> металл/металл</p> <p>Возможна дополнительная окраска по Таблицам цветов изделий из металла, а также по каталогу Tikkurila и RAL.</p> <p>Возможно изготовление наконечников и кронштейнов по эскизу заказчика</p> <p>длина кронштейна</p> <p>Возможно изготовление кронштейнов большей длины для легких штор по эскизу заказчика.</p>
	D25/16	45	150; 200; 250	
<p>Кронштейн М двойной открытый металл</p> 	D16	45	200; 250	
<p>Кронштейн М двойной открытый металл</p> 	D20	45	200; 250	
<p>Кронштейн М двойной открытый металл</p> 	D25/16	45	200; 250	
	D20/16	45	200; 250	
<p>Кронштейн М двойной открытый металл</p> 	D25/20	45	200; 250	
<p>Кронштейн потолочный двойной металл</p> 	D10	45	100; 150	

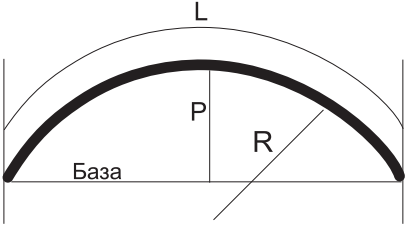
Наименование	Диаметр	a, мм	b, мм	Таблица цвета
<p>Кронштейн потолочный двойной металл</p> 	D16	45	100; 150	<p>Цвета изделий из металла: латунь латунь матовая сталь сталь матовая черный белый желтый коричневый ваниль красный зеленый фисташковый синий черный матовый хром матовый синий матовый латунь антик медь антик медь патина серебро антик бронза антрацит старая бронза серебро</p>
	D20	45	100; 150	
<p>Держатель торцевой закрытый</p> 	D10	17	13	<p><i>* комбинированный:</i> металл/металл</p>
	D16	25	17	
	D20	28	18	
	D25	32	20	
<p>Держатель торцевой открытый</p> 	D10	17	13	<p>Возможна дополнительная окраска по Таблицам цветов изделий из металла, а также по каталогу Tikkurila и RAL.</p>
	D16	25	17	
	D20	28	18	
	D25	32	20	
<p>Эркер</p> 	D10	22	10	<p>Возможно изготовление наконечников и кронштейнов по эскизу заказчика</p>
	D16	27	15	
	D20	32	20	
	D25	45	25	
<p>Кольцо Топ-Декор</p> 	D10	25	20	<p>длина кронштейна</p> <p>Возможно изготовление кронштейнов большей длины для легких штор по эскизу заказчика.</p>
	D16	33	25	
	D20	37	30	
	D25	40	33	
<p>Крючок для кольца пластмасса</p> 	D10	35	15	<p>прозрачный коричневый бежевый черный белый</p>
	D16	35	15	
	D20	35	15	
	D25	35	15	

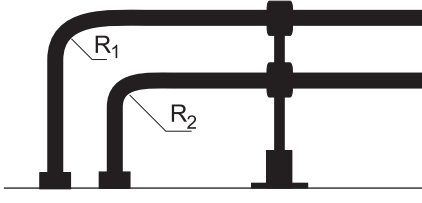
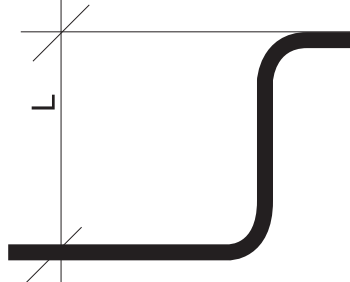
<p>Арка, эркер</p> 	<p>Для штанг D10, D16, D20, D25 $R \geq 30$ см</p> <p>Минимальный прогиб P_{\min} может составлять 1 см, максимальный прогиб P_{\max} ограничен длиной штанги L.</p> <p>Общая длина несоставного карниза для арки или эркера не должна превышать длину штанги (см. таблицу максимальных длин штанг для Топ-Декора).</p>
<p>Круглая боковина для однорядного карниза</p> 	<p>Для штанг D10, D16 $R = 9$ см; 13 см</p> <p>Для штанг D20, D25 $R = 13$ см; 18 см</p> <p>угол α - от 90° до 179°</p>
<p>Круглая боковина для двухрядного карниза</p> 	<p>Для штанг D10, D16 $R_1 = 14$ см $R_2 = 9$ см</p> <p>Для штанг D20 $R_1 = 13$ см $R_2 = 9$ см</p> <p>Для штанг D25 $R = 18$ см $R_2 = 13$ см</p>
	<p>L - расстояние между осями изгиба.</p> <p>Для штанг D10, D16, D20, D25 и алюминиевого профиля D20 L от 40 см</p>

Максимальная длина штанг Топ-Декор

	Сталь, сталь матовая	Латунь, латунь матовая	Остальные цвета (штанга стальная)
Прямых штанг и эркеров	5,8	4	4
Штанг с боковинами			2**

** Карнизы длиной более 2 метров можно изготовить только с эркерными соединителями.

Фирма оставляет за собой право вносить изменения в размеры и конструкцию изделий коллекции без предварительного уведомления.

При выборе цвета рекомендуется использовать реальные образцы, т.к. возможно отклонение фактуры и цвета от представленных в иллюстрациях каталога.

Эркеры в виде ломаной линии (воображаемый треугольник).

Примеры эскизов с указанием необходимых размеров по стене:

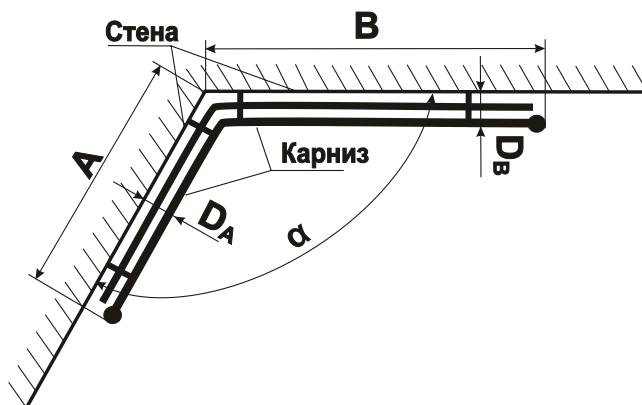
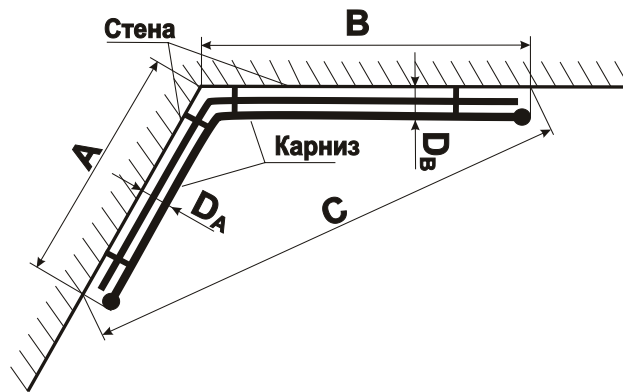

A, B, C – размеры по стене.

D_A и D_B - расстояния от первой (с лицевой стороны) штанги карниза до стены.

α - угол между стенами

Эркеры в виде ломаной линии (воображаемый четырехугольник).

Примеры эскизов с указанием необходимых размеров по стене:

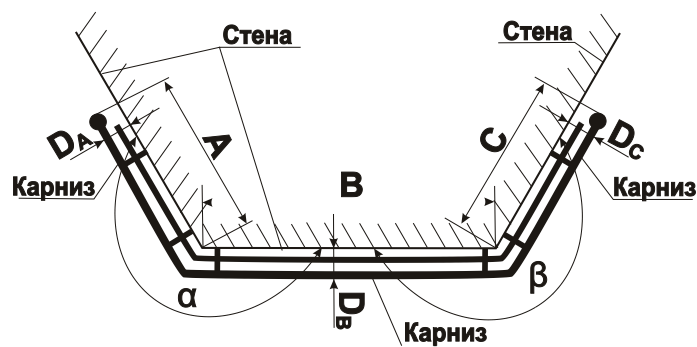
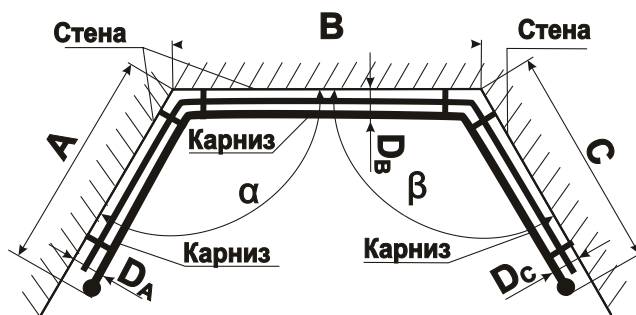
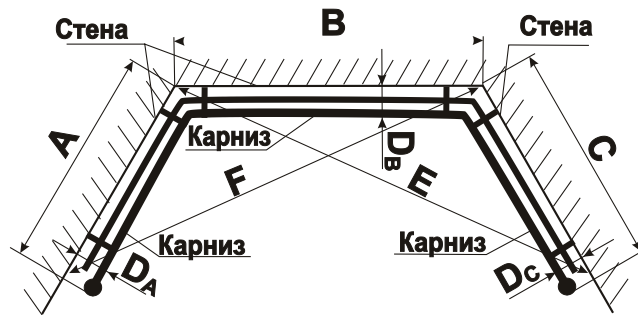

A ; B ; C ; E и F - размеры по стене.

D_A , D_B и D_C - расстояние от первой штанги карниза до стены.

α , β углы между стенами

Схема сборки и установки карниза Топ-Декор

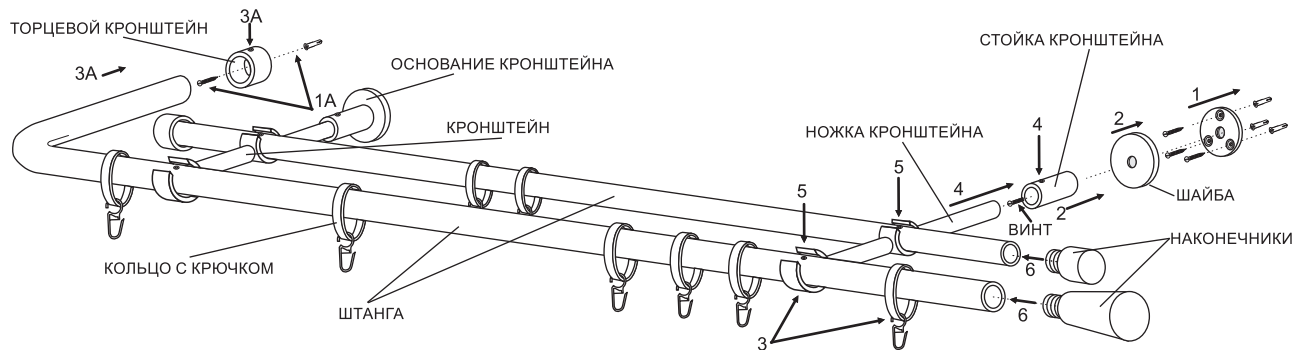

- ① Разметьте места крепления кронштейнов. Закрепите основания кронштейнов на стене с помощью дюбелей и шурупов.
- ①А Для крепления карниза с круглыми боковинами установите торцевые кронштейны с помощью дюбелей и шурупов.
- ② Наденьте шайбы на основания кронштейнов. Зафиксируйте стойки кронштейнов на основаниях с помощью винта.
- ③ Наденьте кронштейны и кольца на штангу, при этом по одному кольцу оставьте с наружных сторон кронштейнов.
- ④ Вставьте ножки кронштейнов в стойки и зафиксируйте с помощью стопорных винтов.
- ④А Круглые боковины штанги зафиксируйте в торцевых креплениях с помощью стопорных винтов.
- ⑤ Зафиксируйте штанги на кронштейнах с помощью стопорных винтов.
- ⑥ Наденьте декоративные наконечники на штанги.

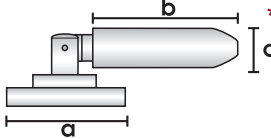
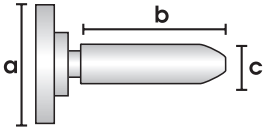
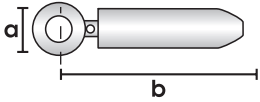
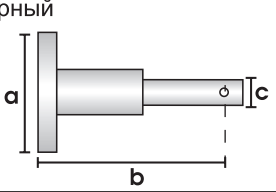
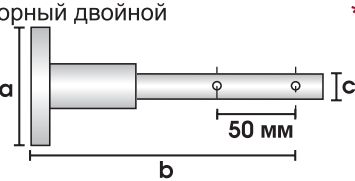
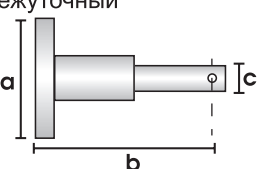
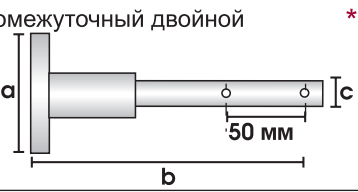
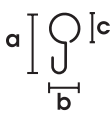
Наименование	а, мм	б, мм	с, мм	Таблица цвета
Струна 2 мм сталь 				<p>Цвета изделий из металла:</p> <ul style="list-style-type: none"> латунь латунь матовая сталь сталь матовая черный белый желтый коричневый ваниль красный зеленый фисташковый синий черный матовый хром матовый синий матовый латунь антик медь антик медь патина серебро антик бронза антрацит старая бронза серебро <p><i>* комбинированный:</i> металл/металл</p> <p>Возможна дополнительная окраска по Таблицам цветов изделий из металла, а также по каталогу Tikkurila и RAL.</p> <p>Возможно изготовление наконечников и кронштейнов по эскизу заказчика</p> <p style="text-align: right;">длина кронштейна</p> <p>Возможно изготовление кронштейнов большей длины для легких штор по эскизу заказчика.</p>
Кронштейн струнного карниза металл 	45	70	15	
Крепление торцевое струнного карниза Цилиндр металл 	45	70	15	
Крепление комбинированное струнного карниза Цилиндр металл 	15	70	15	
Кронштейн опорный для струны металл 	45	55-70	10	
Кронштейн опорный двойной для струны металл 	45	120	10	
Кронштейн промежуточный для струны металл 	45	70; 115	10	
Кронштейн промежуточный двойной для струны металл 	45	115	10	
Крючок металлический 	45	10	20	

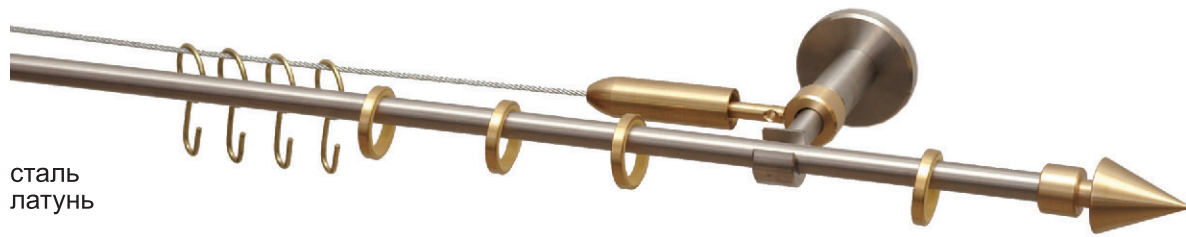

сталь
латунь

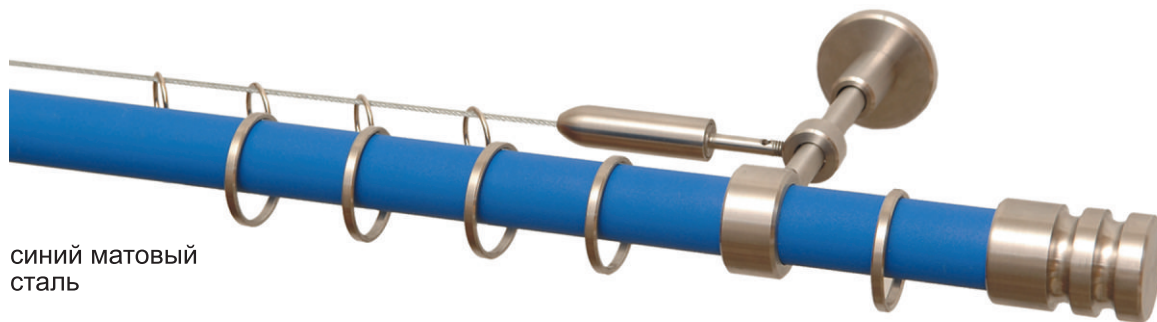

синий матовый
сталь

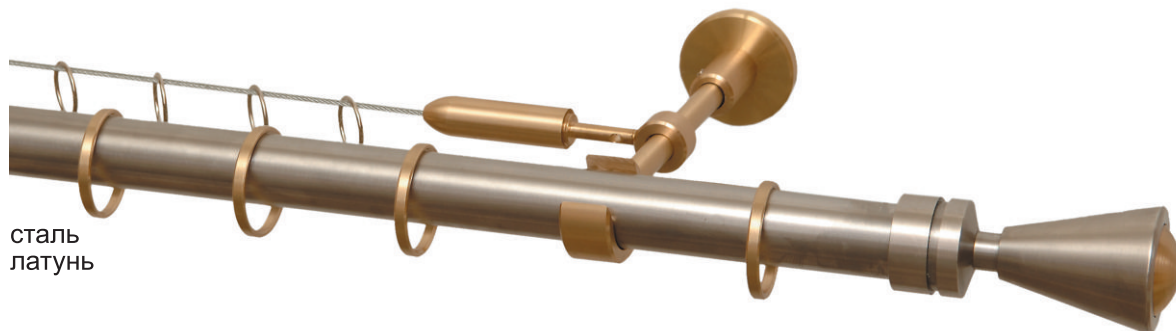

сталь
латунь

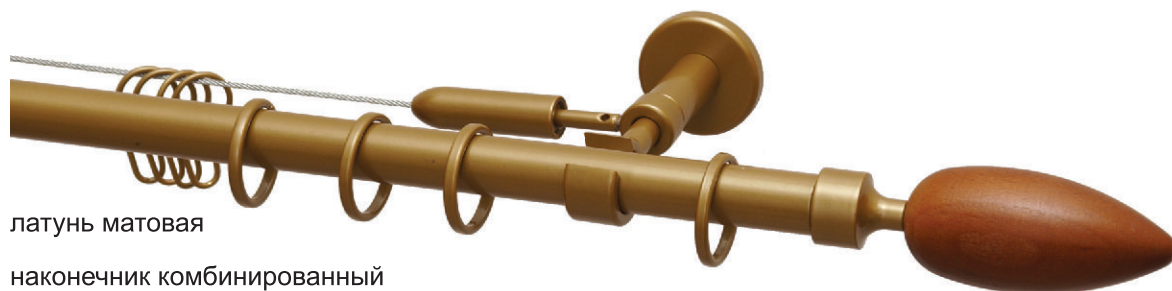

латунь матовая
наконечник комбинированный
латунь матовая/вишня

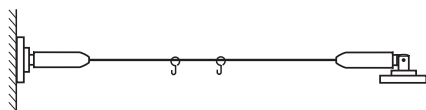

Карниз струнный

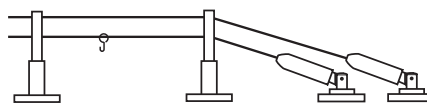

Карниз двойной струнный

Схема сборки и установки струнного карниза Топ-Декор

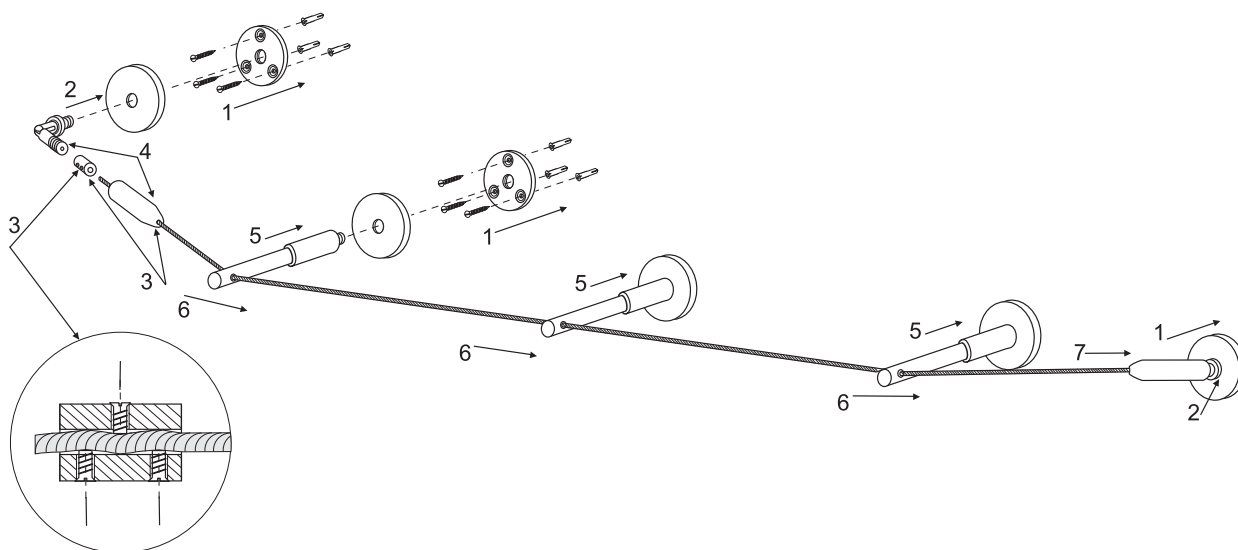

- ① Разметьте места крепления кронштейнов. Закрепите опоры кронштейнов на стене с помощью дюбелей и шурупов.
- ② Соберите основания струнных кронштейнов с помощью резьбового соединения.
- ③ Проденьте один конец струны через наконечник струнного кронштейна и закрепите его во втулке с помощью стопорных винтов.
- ④ Наденьте наконечник струнного кронштейна на собранное основание кронштейна с помощью резьбового соединения.
- ⑤ Установить опорные и промежуточные кронштейны на стене с помощью резьбового соединения.
- ⑥ Струну протянуть через отверстия в опорных кронштейнах и через паз промежуточного.
- ⑦ Закрепить свободный конец струны во втулке второго струнного кронштейна (аналогично п.п. 3, 4). Натянуть струну с помощью наконечников струнных кронштейнов.

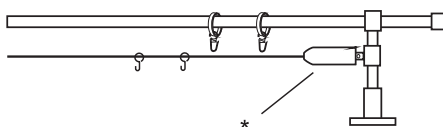

Комбинированные крепления струнного карниза (*) устанавливаются на ножках кронштейнов.

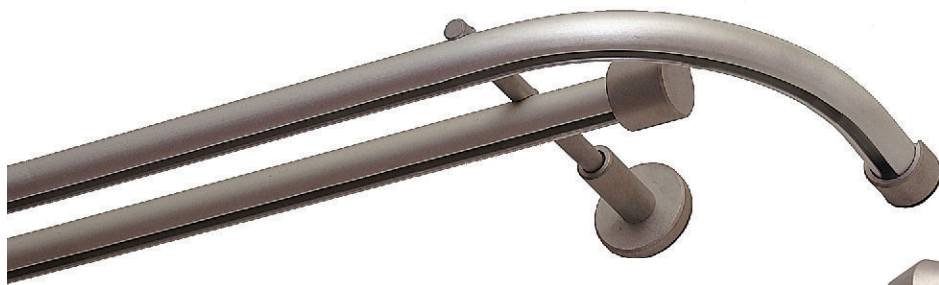

анодированный алюминий



анодированный алюминий



анодированный алюминий

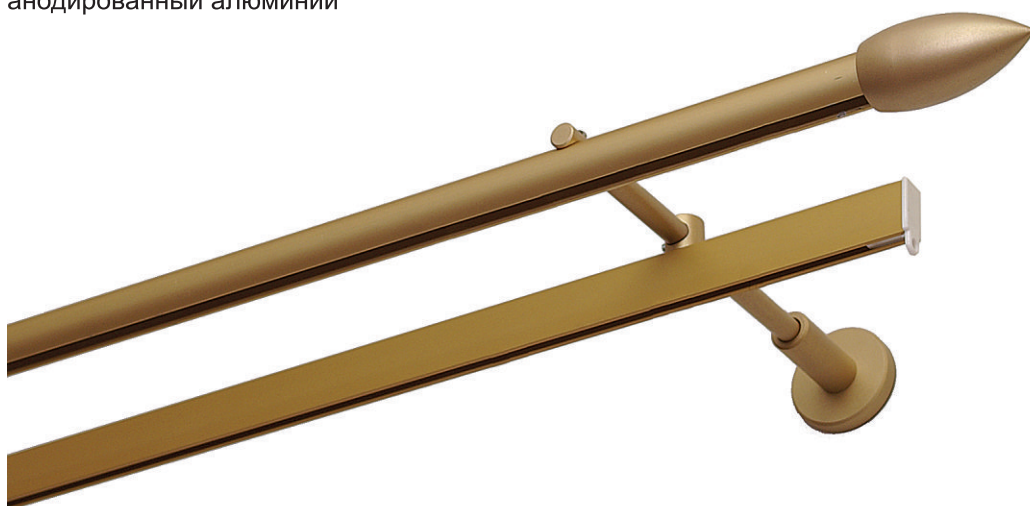





штанга-профиль: золото (анодированный алюминий)

профиль Симпл: золото (анодированный алюминий)

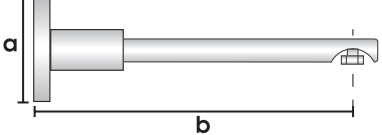
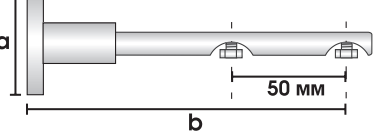
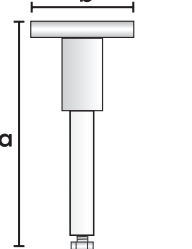
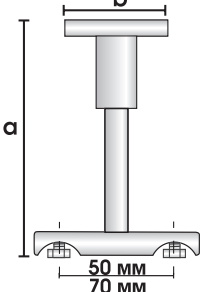
Цвет анодированного
алюминиевого профилязолото
(анодированный
алюминий)коричневый
(анодированный
алюминий)анодированный
алюминий

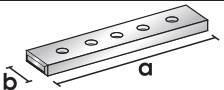
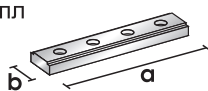

При выборе цвета рекомендуем использовать реальные образцы,
так как полиграфия не позволяет абсолютно точно передать фактуру и оттенки.

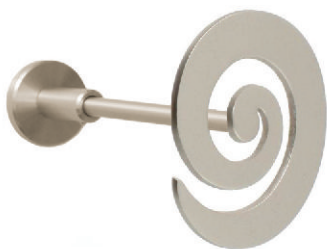
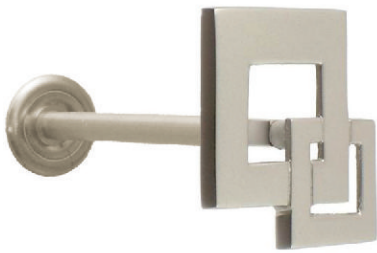
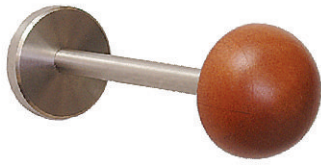
Наименование	Диаметр	a, мм	b, мм	Таблица цвета
Штанга-профиль D20 алюминий 	D20			- золото (анодированный алюминий) - коричневый (анодированный алюминий) - анодированный алюминий Возможно изготовление штанги-профиля D20 по таблице цветов изделий из металла, кроме: латуни, латуни матовой, стали, стали матовой, старой бронзы
Кронштейн алюминиевого профиля металл 	D20	45	150, 200, 250	Цвета изделий из металла: латунь латунь матовая сталь сталь матовая черный белый желтый коричневый ваниль красный зеленый фисташковый синий черный матовый хром матовый синий матовый латунь антик медь антик медь патина серебро антик бронза антрацит старая бронза серебро * <i>комбинированный:</i> металл/металл
Кронштейн двойной алюминиевого профиля металл 	D20	45	150, 200, 250	
Кронштейн потолочный алюминиевого профиля металл 	D20	95	45	
Кронштейн потолочный алюминиевого профиля металл 	D20	100	45	
Кронштейн Гранд-Декор металл 		27	15	
Кронштейн Симпл-Декор металл 		32	15	
Соединитель штанги-профиля D20 металл 		93	11	Примечание: Штанга-профиль D20 может быть укомплектована любым наконечником из коллекции D20, Синтра, Флора кроме: - цилиндр-заглушка - цилиндр наборный - обратный вогнутый - шары на струнах - Коимбра
Соединитель профиля Симпл металл 		70	14	
Бегунок алюминиевого профиля (Бегунок Икс) с крючком пластмасса 		8	10	
Крючок универсальный пластмасса 	D20	28	10	Возможно изготовление кронштейнов большей длины для легких штор по эскизу заказчика.

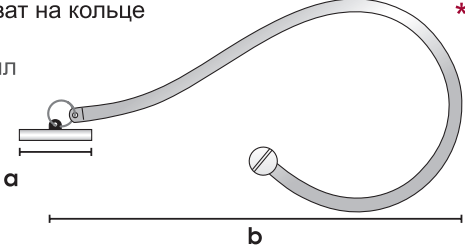
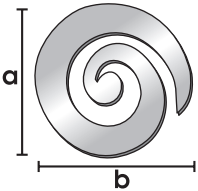
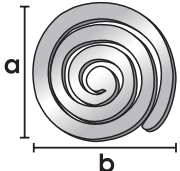
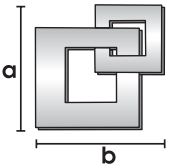

При выборе цвета рекомендуем использовать реальные образцы, так как полиграфия не позволяет абсолютно точно передать фактуру и оттенки.

Наименование	а, мм	б, мм	с, мм	Таблица цвета
<p>Держатель-цилиндр</p> <p>металл</p> <p>*</p>	45	80, 130	18	<p>Цвета изделий из металла:</p> <p>латунь латунь матовая сталь сталь матовая черный белый желтый коричневый ваниль красный зеленый фисташковый синий черный матовый хром матовый синий матовый латунь антик медь антик медь патина серебро антик бронза антрацит старая бронза серебро</p> <p>* <i>комбинированный:</i> металл/металл</p> <p>** <i>комбинированный:</i> металл/дерево</p> <p>Возможна дополнительная окраска по Таблицам цветов изделий из металла, а также по каталогу Tikkurila и RAL.</p> <p>Примечание: Штанга-профиль D20 может быть укомплектована любым наконечником из коллекции D20, Синтра, Флора кроме: - цилиндр-заглушка - цилиндр наборный - обратный вогнутый - шары на струнах - Коимбра</p>
<p>Держатель Диск со сферой</p> <p>металл</p> <p>*</p>	45	100, 150, 200	28	
<p>Держатель-шар</p> <p>металл</p> <p>*</p>	45	80, 125	25	
<p>Ножка держателя Топ-Декор</p> <p>металл</p> <p>*</p>	45	80, 120	10	
<p>Ножка для декоративных элементов и розеток усиленная</p> <p>металл</p> <p>*</p>	45	120, 170	10	
<p>Подхват гибкий</p> <p>стальная струна</p> <p>пластмассовая струна</p> <p>L - длина струны под заказ ≤ 50см</p> <p>*</p>	45	70	25	
<p>Подхват</p> <p>металл</p> <p>*</p>	180	45	195	

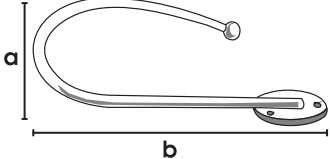
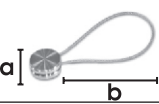
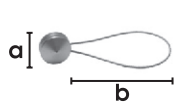
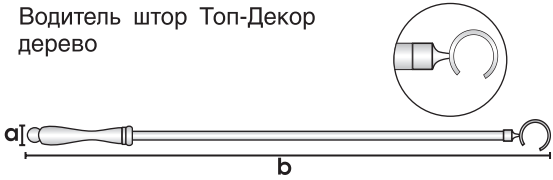
Наименование		а, мм	б, мм	Таблица цвета
Подхват на кольцо металл		45	290	Цвета изделий из металла: латунь латунь матовая сталь сталь матовая черный белый желтый коричневый ваниль красный зеленый фисташковый синий черный матовый хром матовый синий матовый латунь антик медь антик медь патина серебро антик бронза антрацит старая бронза серебро * <i>комбинированный:</i> металл/металл
Розетка Циклон металл		105	115	
Розетка Спираль металл		95	90	
Розетка Квадрат металл		80	82	
Крючок Спираль		95	50	
Крючок Элис		85	30	
Подхват Элегант		95	200	
Магнитная клипса Цилиндр <i>Длина троса</i>		30	100	
Магнитная клипса Конус <i>Длина троса</i>		30	100	
Водитель штор Топ-Декор дерево		1,2 м	1200	
		1,5 м	1500	

Возможна дополнительная окраска по Таблицам цветов изделий из металла, а также по каталогу Tikkurila и RAL.

Примечание:
 Ножка держателя Топ-Декор может быть укомплектована любым наконечником из коллекции D10, кроме
 - цилиндр-заглушка
 - цилиндр наборный
 - обратный вогнутый
 - шары на струнах

ТАБЛИЦА ЦВЕТА

латунь



латунь матовая

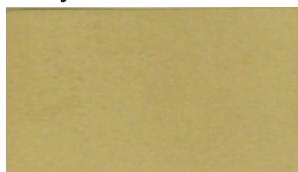

сталь



сталь матовая

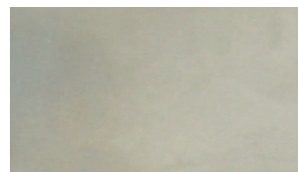

старая бронза

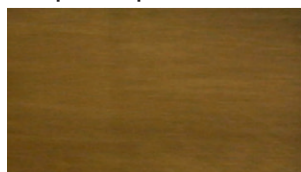

белый

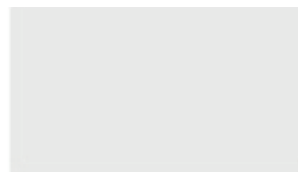

желтый



черный

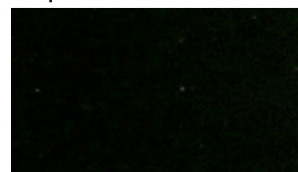

ваниль

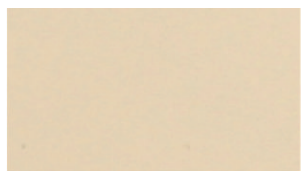

красный



зеленый



фисташковый



синий



черный матовый

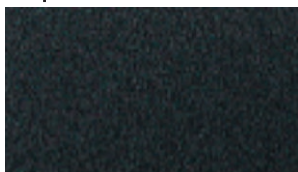

хром матовый



синий матовый



латунь антик



медь антик

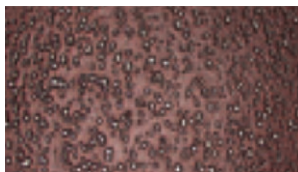

медь патина



серебро антик

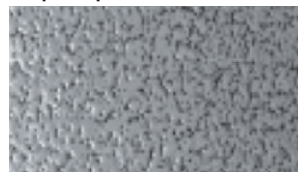

коричневый

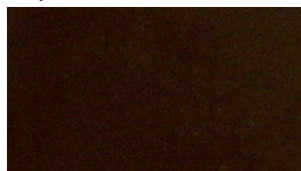

бронза



антрацит

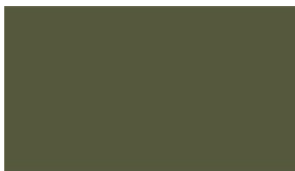

серебро



Возможна дополнительная окраска по Таблицам цветов изделий из металла, а также по каталогу Tikkurila и RAL

При выборе цвета рекомендуем использовать реальные образцы, т.к. возможно отклонение фактуры и цвета от представленных в иллюстрациях каталога.